

User Guide

AMPLIFIER - NAIT 50



50th Anniversary

1 9 7 3 - 2 0 2 3



English	2
Français	12
Deutsch	22
Nederlands	32
Español	42
Italiano	52
Polski	62
Русский	72
中文	82
繁體中文	92
한국어	102
ภาษาไทย	112
العربية	122

Introduction

Note: All safety warnings can be found in the safety manual.

Welcome to your new Naim integrated amplifier. Like all Naim Audio products, the NAIT 50 puts musical performance first. To help it realise its full potential, it is important to follow the simple installation and usage guidelines covered in this manual. We start with some product and set-up essentials, before moving on to more detailed information in Section 4.

1. What's in the Box



1x NAIT 50

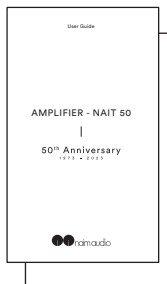

1x Information Booklet

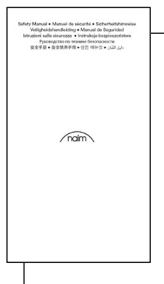

1x Safety Manual



1x Power Cable

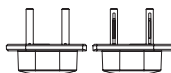

2x Speaker Connectors
(pre-installed to unit)

2. The Heritage of Naim's Integrated Amplifiers

Our story begins with one man's passion for music and weaves its way through five decades and a raft of iconic product launches to the present day.

Naim Audio founder Julian Vereker MBE (1945-2000) was a racing car driver, entrepreneur and self-taught engineer with a deep passion for music. Spending his spare time listening to and recording his friends playing live in the 1960s, Julian found that playback on his system at home fell woefully short of the experience he craved.

Not content with second best he decided to design his own amplifiers and loudspeakers, ignoring accepted wisdom and focusing on aspects of performance that made music burst to life. These first designs laid the foundations for a range of iconic and award-winning hi-fi products that still resonate 50 years on.

Designed exclusively for Naim's 50th anniversary and limited to only 1,973 units, at a glance the Nait 50 looks identical to the Nait 1. However, upon closer inspection the front and rear are high quality anodised aluminium, the knob is machined from solid to aid vibration dampening, the balanced control has been swapped for a headphone socket and the LED changed to white.

Internally, the changes truly bring the Nait 50 into its own. The input selection uses fly-by-wire control to significantly reduce the signal path length and the new headphone amplifier has been lifted from the NSC 222. The all-new exclusive discrete transistor MM phono stage honours the famous Nait 1 sound, working alongside the power amplifier that has been lifted from the NAP 250 (2023).

The Nait 50 is a true audiophile integrated amplifier, only in miniature.

For a further dive into the history and heritage
of the Nait across Naim's 50 year history,
scan the QR code below.



3. Features and Connections

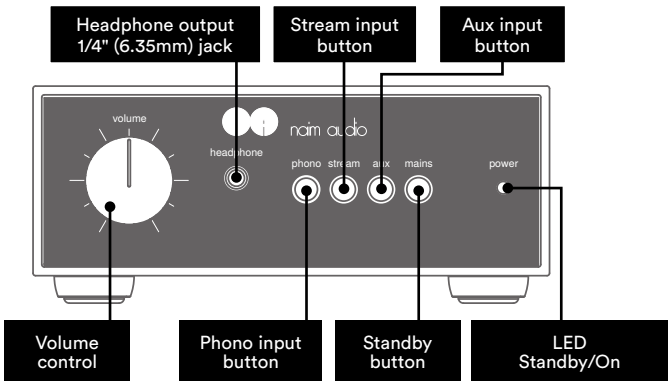

LED Brightness Specifications	
Bright	NAIT 50 active
Dim	NAIT 50 in standby

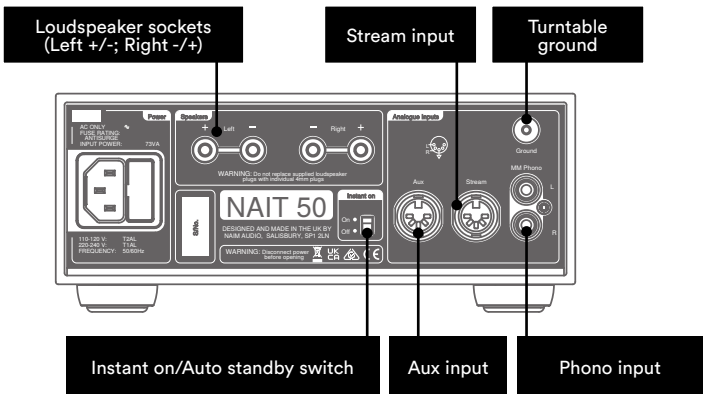

4. Set-up

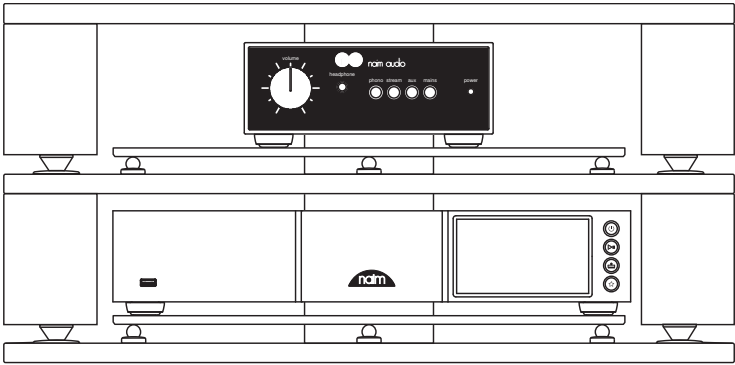

Your NAIT 50 must be connected to a source (such as the NDX2 or your turntable), but before you do, please ensure both components are in their final positions and disconnected from mains power.

For optimum performance, use a dedicated hi-fi support – ideally Naim Frain – with the NAIT 50 sited above the source, as shown.

For more information, see section 5.1

Ensure all equipment is off before connecting.

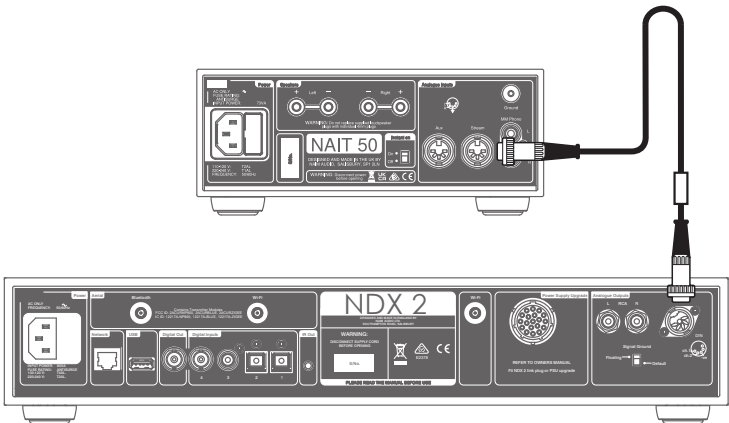

Connect the DIN interconnect cable supplied with the NDX2 to the Stream input of the NAIT 50.

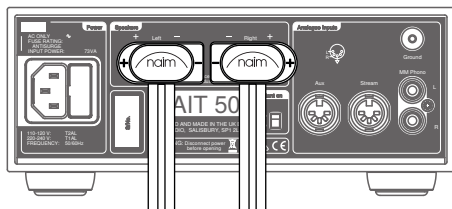

Connect speaker cables to the NAIT 50, ensuring each cable is connected to the correct speaker and both are in phase.

For more information, see section 5.3.

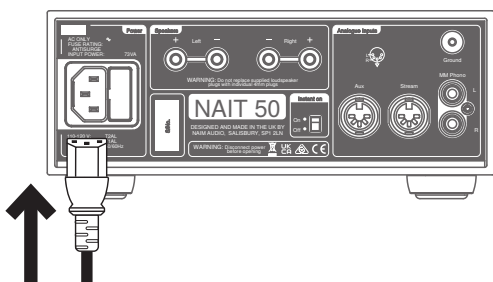

Finally, connect the power cable to the NAIT 50.

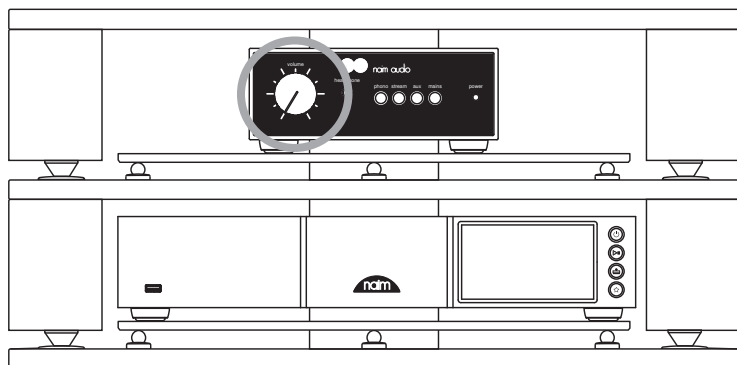

Check that the volume is at minimum, then turn on the source and, lastly, the NAIT 50.

For more information, see section 5.4

5. Tips on Installing and Using your NAIT 50

We know you are eager to enjoy your new NAIT 50, but we promise it will sound even better once you have followed these guidelines, all designed to help you experience your integrated amplifier without compromise.

5.1 Unboxing and Positioning

For optimum performance, use your Naim products on a dedicated hi-fi equipment rack – ideally the Naim Fraim or Fraim Lite – to minimise vibrations that can affect sound.

No room for a rack? Consider placing your NAIT 50 on a Fraim glass shelf on a suitable piece of furniture, to provide solid but discreet support.

Never stack Naim products on top of each other, and if you are placing them side-by-side, please leave some distance between the units. Equally, connected products should not sit too far apart: the maximum separation distance is that allowed by the supplied interconnect lead.

To reduce the risk of audible hum from the loudspeakers do not place power supplies or power amplifiers close to source components.

5.2 Input Connection Details

The NAIT 50 has DIN inputs for line level sources and RCA connectors for turntables.

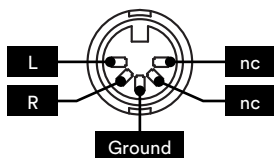

5.3 Loudspeaker Cable and Connectors

For optimum performance, use Naim NAC A5 speaker cable.

Using cables from other manufacturers may hinder performance or even damage the integrated amplifier.

Naim NAC A5 cable is directional and should be connected so that the arrows printed on the insulation point towards the loudspeakers. The Naim loudspeaker connectors supplied comply with European safety regulations and must be used.

It is important that your pair of loudspeaker cables are the same length, with a recommended maximum length of 20m.

Unlike some earlier Naim designs, we do not mandate a minimum speaker cable length, but would still suggest you avoid sub-2m lengths.

Ensure when connecting speakers that they are 'in phase' – meaning the amplifier's positive loudspeaker output is connected to the positive loudspeaker input – and that the left and right outputs go to the correct speaker.

5.4 Powering Up/Down

Once all your input and output connections are made, connect the supplied mains lead to your NAIT 50 and to mains power.

Please note: your source - such as a streamer or CD player – and any associated external power supplies should be switched on before you switch on your NAIT 50.

You can now power up the NAIT 50 by simply pressing Standby button on the front panel of the integrated amplifier.

5.5 Standby Power Settings

By default, the NAIT 50 is set to 'Auto Standby' - it automatically enters Standby mode (where it consumes less than 0.5W of power) within 19 minutes of inactivity.

For the optimum sound quality, switch the Standby setting on the rear panel to 'Instant on', which keeps all sensitive audio circuits permanently powered up.

6. Mains Power, Earthing and More

Use only the mains leads and plugs supplied with your NAIT 50, or the upgrade Naim Power-Line mains cable.

Where fused plugs are used, 13 amp fuses should be fitted.

Do not wire voltage dependent resistors or noise suppressors into mains plugs; they degrade the mains supply and the sound.

6.1 Earthing

In order to avoid hum loops, the signal ground of the whole system should be connected to the mains earth in one place. Typically, this is at the primary source.

For example, a Naim streamer has a ground lift switch. Set this to "default" if no other source connects mains earth to signal ground. This setting will give best sound quality.

6.2 Non-rewireable mains plugs

If a non-rewireable mains plug is cut from a mains lead (for whatever purpose) the plug **MUST** be disposed of in a way to render it totally useless.

Considerable electric shock hazard exists if the cut-off plug is inserted into a mains outlet.

6.3 Mains Circuits and Interference

A hi-fi system usually shares a mains power circuit with other household equipment, some of which can cause distortion that may manifest as mechanical hum from mains transformers, including the transformer in your NAIT 50.

Transformer hum is not transmitted through the speakers and has no effect on the performance of the system; however, careful positioning of your Naim system may reduce it, as may a separate, dedicated mains circuit. Such a dedicated circuit will also generally improve system performance. Only seek advice on the installation of a separate mains circuit from a qualified electrician.

6.4 Lightning Precautions

Your Naim system should be turned off and fully disconnected from mains power when there is a risk of a lightning strike, to protect from potential damage.

7. Further Tips and Advice

Now you have all the essentials sorted, let us move onto a few more things that you can do to optimise the performance of your new NAIT 50.

7.1 Running In

Naim products are hand-crafted from a carefully selected range of high-quality components. Your NAIT 50 will sound superb out of the box, but its performance may improve further still as all these various components power up and interact in their first few weeks of use. Keeping your system powered up will assist this process.

7.2 Cleaning Your Product and Connections

Naim recommends using a soft cloth to lightly dust any product surfaces. Cleaning products may contain ingredients that can adversely affect cosmetic surface treatments and coatings.

Keep interconnect plugs and sockets clean and free from corrosion. The easiest way to achieve this is to fully power off your Naim product (and any connected equipment), unplug all connections from their sockets and firmly push them in again. Contact cleaners and so-called 'enhancers' should not be used, as they can leave deposits that can degrade the sound of your system.

8. Support

Consumer protection varies from country to country. In most territories, the retailer you bought your Naim product from should be your primary contact if you are experiencing problems with your unit.

A problem may be due to a fault in the system or its installation, so it is essential to make full use of your dealer's diagnostic skills. You can find a range of support articles for each Naim product online at naimaudio.com

If you are still experiencing an issue with your Naim product, contact us directly for help and advice, at support@naimaudio.com

9. Service and Updates

Any repairs or hardware updates should only be made by an authorised Naim service centre or at the Naim HQ itself. Many components are custom made, tested or matched and appropriate replacements are often unobtainable from other sources.

Please contact your local Naim retailer with any service or repair queries.

10. Specifications

Audio Specifications	
Power Output (Speakers)	25 Watts into 8Ω @0.1% THD+N @ 230VAC
Power Output (Headphones)	1.5W into 16Ω 1/4" (6.35mm) Jack
Gain	Phono stage: 40dB (@1kHz RIAA)
	Pre-amp stage (and headphones): 16dB
	Power amp stage: 29dB
Inputs	2x Stereo 5 pin DIN, 47k line level
	1x Stereo RCA 47k, 5mV MM level
Frequency Response	Via line: -3dB @ 4Hz to 45kHz
	Via phono: -3dB @ 6Hz to 30kHz

Hardware Specifications	
Dimensions (H x W x D)	87 x 207 x 321mm (including feet)
Weight	4.5kg (amplifier only)
Passive Consumption	20W (idle)
Standby Consumption	<0.5W (auto standby with music sensing)
Mains Supply	110V - 120V, 220V - 240V 50/60Hz
Fuse	230V = T1AL (anti-surge) ; 115V = T2AL (anti-surge)
Finish	'Chrome bumper' Front and rear - black aluminium anodised Cover - black powder coat
Operating Temperature	5-35°C
Storage Operating Temperature	0-50°C

Extended Specifications	
Power Output	40 Watts 4Ω @0.1% THD+N @ 230VAC
Burst Power into 2Ω (1kHz for 20mS, repeat 500mS IHF)	60 Watts 2Ω @1% THD+N
Peak Current into 1Ω (1kHz 1mS)	+/-15 amps peak (225W peak power)
Max Power Consumption	160VA full power 4Ω 2-channels driven
Power Consumption (Loud)	73VA at 2x 1/8th full power 8R
THD+N at 2/3rds Full Power 8Ω@1kHz	0.015%
Input Signal for Clipping (volume at max)	88mV Line 710uV Phono
Signal to Noise Ratio Ref 1W 8Ω A-weighted	80dB Line, 1V input 78dB Phono ref 5mV input
Signal to Noise Ratio Ref 25W 8Ω A-weighted	93dB Line, 1V input 84dB Phono ref 5mV input
Crosstalk	85dB Line 1kHz ref 25W 8Ω 80dB phono
Damping Factor into 8Ω	36
Control	On product only (no remote), 3 input buttons, standby, auto mute headphones, auto standby defeat switch on rear

12. Product Recycling

Products that display the crossed-out wheeled bin logo cannot be disposed of as domestic waste. These products must be disposed of at facilities capable of recycling them and appropriately handling any waste by-products. Contact your local authority for details of the nearest such facility. Appropriate recycling and waste disposal helps conserve resources and protects the environment from contamination.



Introduction

Remarque : Tous les avertissements de sécurité se trouvent dans le manuel de sécurité agréé.

Bienvenue et félicitations pour l'achat de votre nouvel amplificateur intégré Naim. Comme tous les produits Naim Audio, le NAIT 50 a été pensé pour vous faire profiter d'une exceptionnelle performance musicale. Pour exploiter pleinement son potentiel, il est important de suivre les consignes d'installation et d'utilisation indiquées dans ce manuel. Nous présentons dans un premier temps des informations élémentaires relatives au produit et à sa mise en place, avant d'aborder les informations plus détaillées à la section 4.

1. Liste des éléments fournis



1x NAIT 50

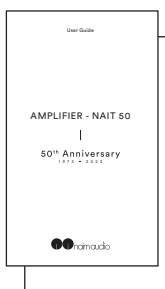

1x Documentation

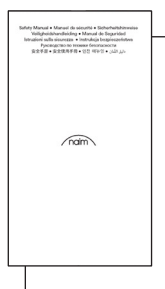

1x Manuel de sécurité



1x Câble d'alimentation

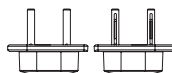

2x Connecteurs d'enceinte
(Pré-installés sur l'appareil)

2. L'histoire des amplificateurs intégrés Naim

Notre histoire a débuté avec la passion d'un homme pour la musique et s'est poursuivie pendant cinquante années au cours desquelles de nombreux produits aussi innovants que cultes ont vu le jour.

Pilote automobile, entrepreneur, ingénieur autodidacte et fondateur de Naim, Julian Vereker MBE (1945-2000) était un vrai passionné de musique. Passant son temps libre aux concerts de ses amis qu'il enregistrait dans les années 1960, Julian a rapidement constaté que l'écoute, une fois chez lui, était loin de lui procurer les sensations et les plaisirs qu'il attendait.

Ne voulant rien de moins que la perfection, il se mit en tête de concevoir ses propres amplificateurs et enceintes, s'affranchissant des codes d'alors et privilégiant les aspects qui permettraient à chaque son de donner vie à la musique, sans compromis. Ces premiers modèles ont posé les bases d'une gamme de produits Hi-Fi cultes et primés qui ont encore toute leur place aujourd'hui, 50 ans plus tard.

Conçu exclusivement pour le 50ème anniversaire de Naim et limité à 1973 exemplaires, le Nait 50 ressemble, de prime abord, à s'y méprendre au Nait 1. Mais à y regarder de plus près, les panneaux avant et arrière sont en aluminium anodisé de grande qualité, le bouton de volume est usiné dans la masse à partir d'un bloc d'aluminium afin d'atténuer les vibrations, la commande de balance a été remplacée par une prise casque, tandis que la LED est désormais blanche.

À l'intérieur, les modifications apportées font du Nait 50 un produit à part entière. La sélection d'entrée fait appel à un dispositif électrique afin de réduire considérablement la longueur du trajet du signal, et le nouvel amplificateur casque a été inspiré du NSC 222. Le tout nouveau discret et exclusif préamplificateur phono MM à transistor rend hommage au son du célèbre Nait 1, rehaussé par l'amplificateur de puissance inspiré du NAP 250 (2023).

Malgré sa petite taille, le Nait 50 est un véritable amplificateur intégré qui fera le bonheur des audiophiles.

Pour en savoir plus sur les origines et l'héritage de Nait à travers les 50 ans d'histoire de Naim, scannez le code QR ci-dessous.



3. Caractéristiques et ports de connexion

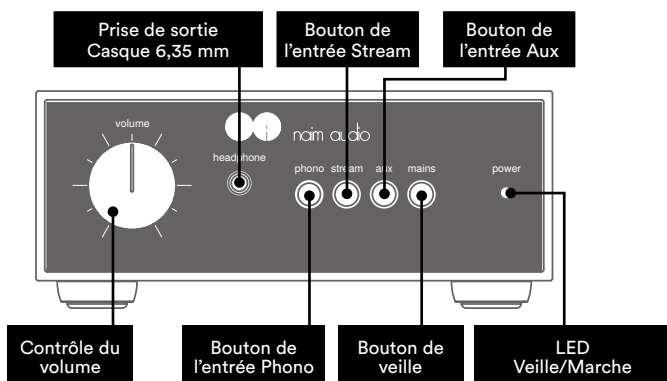

Luminosité de la LED	
Forte	NAIT 50 en marche
Faible	NAIT 50 en veille

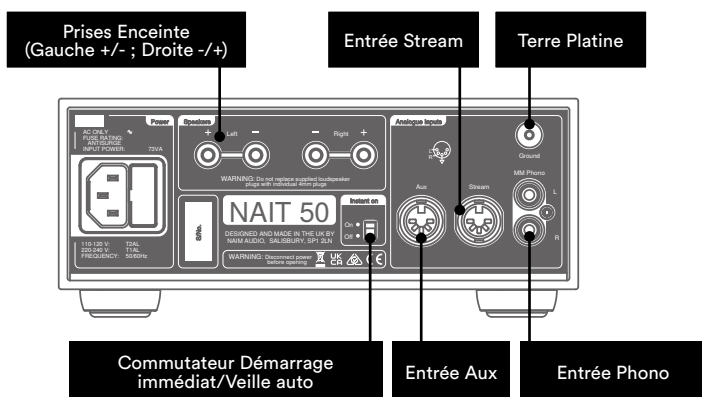

4. Mise en place

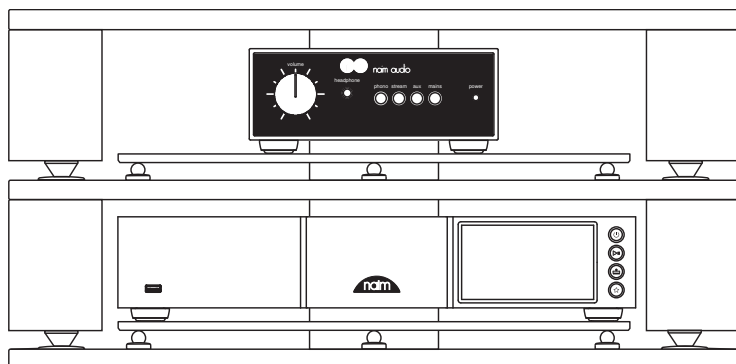

Votre NAIT 50 doit être raccordé à une source (comme le NDX2 ou votre platine) mais assurez-vous préalablement que les deux composants se trouvent à leur emplacement définitif et qu'ils sont débranchés.

Pour une performance optimale, utilisez un support hi-fi dédié (de préférence Naim Fraim) et placez le NAIT 50 au-dessus de la source, comme illustré ici.

Pour plus d'informations, voir la section 5.1

Avant de procéder au raccordement, vérifiez que tous les équipements sont éteints.

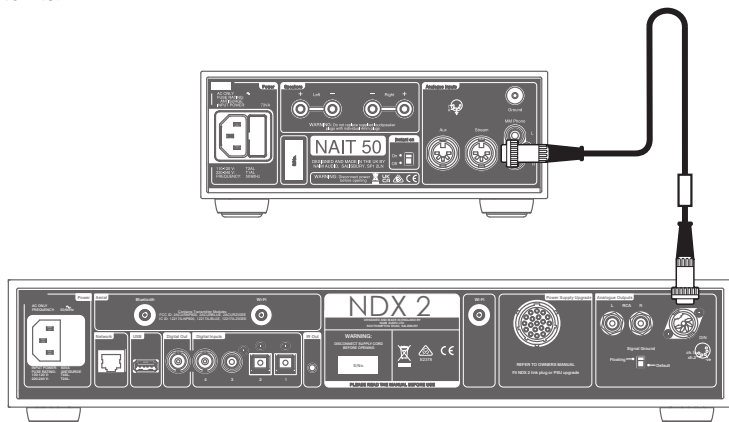

Branchez le câble d'interconnexion DIN fourni avec le NDX2 à l'entrée Stream du NAIT 50.

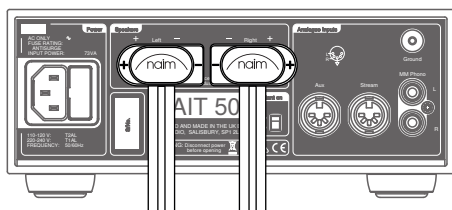

Branchez les câbles d'enceinte au NAIT 50, en veillant à ce que chacun des câbles soit raccordé à la bonne enceinte et à ce que les deux soient en phase.

Pour plus d'informations, voir la section 5.3.

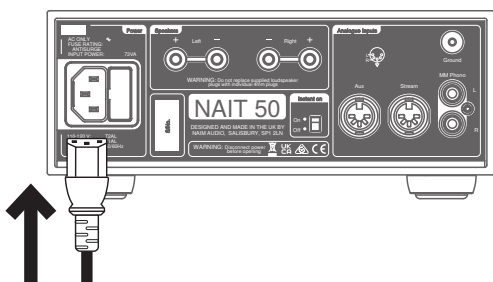

Enfin, branchez le câble d'alimentation au NAIT 50.

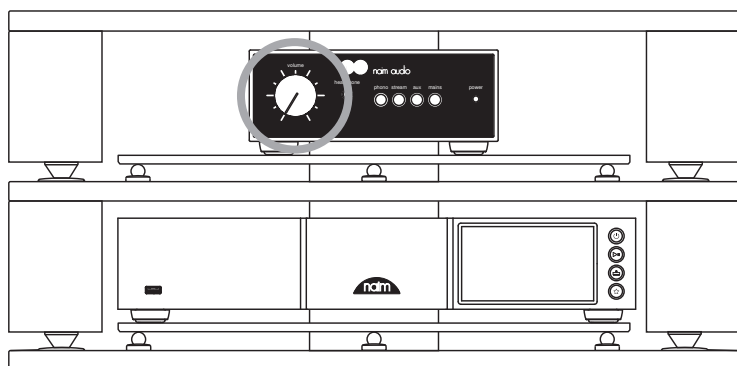

Vérifiez que le volume est au minimum, puis allumez la source et enfin le NAIT 50.

Pour plus d'informations, voir la section 5.4

5. Conseils d'installation et d'utilisation de votre NAIT 50

Nous savons que vous avez hâte d'utiliser votre nouveau NAIT 50, mais prenez le temps de respecter les consignes suivantes car elles favoriseront l'obtention d'un son optimal et vous aideront à profiter au mieux de votre amplificateur intégré.

5.1 Déballage et mise en place

Pour garantir un niveau de performance optimal, placez vos produits Naim sur un support dédié pour les équipements hi-fi (de préférence Naim Fraim ou Fraim Lite), afin de minimiser les vibrations susceptibles d'altérer la qualité du son.

Vous n'avez pas la place d'installer un tel support ? Vous pouvez placer votre NAIT 50 sur une étagère en verre Fraim posée sur un meuble adéquat. Vous obtenez ainsi une installation stable et discrète.

N'empilez jamais des produits Naim les uns sur les autres. Si vous placez des composants côte-à-côte, laissez un peu d'espace entre eux. De même, des produits raccordés entre eux ne doivent pas être trop éloignés les uns des autres. La distance maximale est celle permise par le câble d'interconnexion fourni.

Afin de réduire le risque de bourdonnement audible provenant des enceintes, évitez de placer les alimentations ou les amplificateurs de puissance à proximité des composants source.

5.2 Informations relatives à la connexion des entrées

Le NAIT 50 est doté d'entrées DIN pour les entrées de niveau ligne et de prises RCA pour les platines.

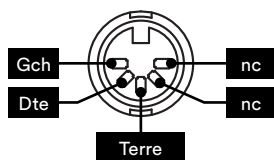

5.3 Câble et connecteurs d'enceintes

Pour une performance optimale, utilisez le câble d'enceinte Naim NAC A5.

L'utilisation de câbles d'autres marques peut dégrader la performance, voire endommager l'amplificateur intégré.

Le câble Naim est directionnel et doit être orienté de sorte que les flèches imprimées sur l'isolation soient dirigées vers les enceintes. Les connecteurs d'enceintes Naim livrés sont conformes à la réglementation européenne sur la sécurité, et doivent être impérativement utilisés.

Il est important que les deux câbles d'enceinte soient de la même longueur. La longueur maximale recommandée est de 20 m.

Contrairement à certains modèles Naim antérieurs, nous ne fixons pas de longueur de câble d'enceinte minimale mais suggérons tout de même d'éviter des longueurs inférieures à 2 mètres.

Lors du branchement des enceintes, vérifiez qu'elles sont bien « en phase », ce qui signifie que la sortie d'enceinte positive de l'amplificateur est reliée à l'entrée d'enceinte positive, et que les sorties gauche et droite sont raccordées à la bonne enceinte.

5.4 Mise en marche / Arrêt

Une fois que tous vos branchements d'entrée et de sortie sont réalisés, raccordez le cordon d'alimentation fourni à votre NAIT 50 et au secteur.

À noter : avant d'allumer le NAIT 50, vous devez allumer votre source (telle qu'un streamer ou un lecteur CD) et les alimentations secteur externes associées.

Pour pouvez maintenant allumer le NAIT 50. Il suffit pour cela d'appuyer sur le bouton Veille du panneau avant de l'amplificateur intégré.

5.5 Réglages de la mise en veille

Par défaut, le NAIT 50 est configuré pour entrer en veille automatique (Auto standby) : il passe automatiquement en mode veille au bout de 19 minutes d'inactivité. Dans ce mode, il consomme moins de 0,5 W.

Pour une qualité de son optimale, sur le panneau arrière, réglez le mode de veille en démarrage instantané (Instant on) de sorte que tous les circuits audio sensibles restent allumés en permanence.

6. Alimentation secteur, mise à la terre et autres considérations

Utilisez uniquement les câbles et les fiches secteur fournis avec votre NAIT 50 ou le câble d'alimentation Naim Power-Line de mise à niveau.

En cas d'utilisation de fiches munies d'un fusible intégré, ce dernier doit être taré à 13 ampères.

Ne câblez pas de résistances sensibles à la tension, ni de réducteur de bruit au niveau des prises secteur, car ceux-ci dégradent l'alimentation et le son.

6.1 Mise à la terre

Afin d'éviter les boucles de bourdonnement, la masse du signal du système complet ne doit être reliée à la terre du secteur (masse) qu'à un seul endroit, généralement au niveau de la source principale.

Par exemple, un streamer Naim est équipé d'un commutateur de masse. Si aucune autre source ne relie la masse de l'alimentation à la masse du signal, réglez cette position par défaut. Ce réglage vous assurera une qualité sonore optimale.

6.2 Prises secteur moulées (non démontables)

Si, pour une raison quelconque, le câble d'alimentation est sectionné afin de déposer la prise secteur moulée, la prise doit IMPÉRATIVEMENT être éliminée d'une manière qui la rend complètement inutilisable.

L'insertion d'une prise sectionnée dans une prise murale présente un risque élevé d'électrocution.

6.3 Circuits secteur et interférences

Les systèmes hi-fi partagent généralement le circuit d'alimentation secteur avec d'autres appareils ménagers, dont certains peuvent entraîner des déformations susceptibles de se manifester sous forme de bourdonnement mécanique dans les transformateurs d'alimentation, y compris dans le transformateur de votre NAIT 50.

Le bourdonnement des transformateurs n'est pas transmis par les enceintes et n'exerce aucune influence sur les performances du système ; cependant, un bon positionnement de votre système Naim peut réduire ce phénomène, tout comme l'utilisation d'un circuit secteur séparé. En général, un tel circuit dédié améliore également les performances du système. Pour tout conseil sur l'installation d'un circuit secteur séparé, demander l'avis d'un électricien qualifié.

6.4 Précautions contre la foudre

Votre système Naim doit être éteint et débranché du secteur lorsqu'il y a un risque d'orage, afin de le protéger contre d'éventuels dommages.

7. Autres astuces et conseils

À présent que vous avez pris connaissance des consignes les plus importantes, voici quelques recommandations pour optimiser les performances de votre nouveau NAIT 50.

7.1 Rodage

Les produits Naim sont fabriqués à la main à partir d'un ensemble de composants de qualité soigneusement choisis. La qualité de son de votre NAIT 50 est excellente dès la première utilisation mais elle peut continuer de s'améliorer au fur et à mesure que ses divers composants montent en puissance et interagissent, au cours des premières semaines d'utilisation. Des performances meilleures et plus homogènes sont obtenues lorsque le matériel est laissé allumé.

7.2 Nettoyage du produit et des branchements

Naim recommande d'utiliser exclusivement un chiffon doux pour épousseter délicatement les surfaces du produit. Les produits nettoyants peuvent contenir des composants susceptibles de dégrader les revêtements et les traitements de surface de finition.

Veillez à ce que les fiches et prises d'interconnexion restent propres et exemptes de corrosion. Pour cela, le moyen le plus simple consiste à éteindre votre produit Naim (et tout équipement raccordé), à débrancher tous les raccordements de leurs prises et à bien les renfoncer. Il convient de ne pas utiliser de nettoyants pour contacts ou d'« améliorateurs », car ils peuvent déposer des résidus susceptibles de dégrader le son de votre système.

8. Support

La protection des consommateurs varie d'un pays à l'autre. Dans la plupart des pays, le revendeur auprès duquel vous avez acheté votre produit Naim doit être votre principal interlocuteur en cas de problèmes avec votre appareil.

Un problème peut être dû à un défaut du système ou à son installation, il est donc essentiel d'avoir recours aux compétences de diagnostic de votre revendeur. Vous trouverez sur le site naimaudio.com une série d'articles concernant l'assistance pour les différents produits Naim.

Si le problème persiste avec votre produit Naim, contactez-nous directement pour obtenir de l'aide et des conseils, à l'adresse suivante : support@naimaudio.com

9. Réparation et mises à jour

Toutes les réparations et mises à jour matérielles doivent impérativement être réalisées par un centre de service Naim agréé ou par le siège de Naim lui-même. De nombreux composants sont spécifiquement fabriqués, testés ou appariés et il est souvent impossible de se procurer des pièces de rechange appropriées auprès d'autres sources.

Veillez contacter votre revendeur Naim local pour toute demande concernant l'entretien ou les réparations.

10. Spécifications

Spécifications audio	
Puissance de sortie (Enceintes)	25 Watts sous 8 Ω @0,1% THD+N @ 230 VAC
Puissance de sortie (Casque)	1,5 W sous 16 Ω Prise 6,35 mm
Gain	Étage phono : 40 dB (@1 kHz RIAA)
	Étage « pre-amp » (et casque) : 16 dB
	Étage Ampli de puissance : 29 dB
Entrées	2 x Stéréo 5 broches DIN, niveau ligne 47 k
	1 x Stéréo RCA 47 k, 5 mV MM niveau
Réponse en fréquence	Via ligne : -3 dB @ 4 Hz à 45 kHz
	Via phono : -3 dB @ 6 Hz à 30 kHz

Spécifications matérielles	
Dimensions (H x L x P)	87 x 207 x 321 mm (pieds inclus)
Poids	4,5 kg (amplificateur uniquement)
Consommation passive	20 W (veille)
Consommation en veille	<0,5 W (veille auto avec détection de musique)
Tension de secteur	110 V - 120 V, 220 V - 240 V 50/60 Hz
Fusible	230 V = T1AL (protection contre les surtensions) ; 115 V = T2AL (protection contre les surtensions)
Finition	« Pare-chocs chromé » Avant et arrière - aluminium noir anodisé Boîtier - Revêtement en poudre noir
Température de fonctionnement	5-35 °C
Température de stockage	0-50 °C

Spécifications étendues	
Puissance de sortie	40 Watts 4Ω @0.1% THD+N @ 230VAC
Puissance transitoire sous 2 Ω (1 kHz pour 20mS, répétition 500mS IHF)	60 Watts 2Ω @1% THD+N
Courant de crête sous 1Ω (1 kHz 1 mS)	Crête +/-15 A (puissance de crête 225 W)
Consommation d'énergie maximale	160 VA pleine puissance 4 Ω alimentation par 2 canaux
Consommation électrique (Fort)	73 VA à 2 × 1/8 pleine puissance 8R
THD+N à 2/3 pleine puissance 8 Ω @1 kHz	0,015 %
Signal d'entrée pour écrêtage (volume au maximum)	Ligne 88 mV Phono 710 uV
Rapport signal/bruit Réf. 1W 8Ω pondéré A	Ligne 80 dB, Entrée 1 V Phono 78 dB réf. entrée 5 mV
Rapport signal/bruit Réf. 25W 8Ω pondéré A	Ligne 93 dB, Entrée 1 V Phono 84 dB réf. entrée 5 mV
Diaphonie	Ligne 85 dB 1 kHz réf. 25 W 8 Ω Phono 80 dB
Facteur d'amortissement sous 8 Ω	36
Commande	Sur le produit uniquement (pas de télécommande), 3 boutons d'entrée, veille, sourdine auto casque, commutateur annulation veille auto à l'arrière

12. Consignes de recyclage du produit



Les produits comportant le logo de la poubelle à roues barrée ne peuvent pas être éliminés en tant qu'ordures ménagères. Ces produits doivent être éliminés par des organismes capables de les recycler et de traiter les éventuels sous-produits résiduels.

Contactez votre autorité locale pour obtenir les coordonnées du site le plus proche. L'élimination et le recyclage corrects des ordures contribuent à la conservation des ressources et à la protection de l'environnement contre les contaminations.

Einführung

Hinweis: Alle Sicherheitshinweise finden Sie im Sicherheitshandbuch.

Wir beglückwünschen Sie zu Ihrem neuen integrierten Verstärker von Naim. Wie bei allen Produkten von Naim Audio steht auch bei dem NAIT 50 die musikalische Leistung an vorderster Stelle. Um das volle Potenzial der Endstufe auszuschöpfen, sollten die einfachen Installations- und Nutzungsrichtlinien in diesem Handbuch befolgt werden. Wir beginnen mit einigen grundlegenden Informationen zum Produkt und zur Einrichtung, bevor wir in Abschnitt 4 zu genaueren Informationen übergehen.

1. Kartoninhalt



1x NAIT 50

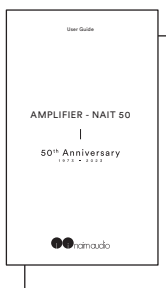

1x Informationsheft

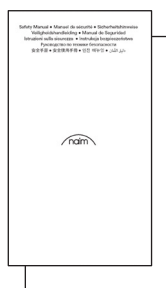

1x Sicherheitshandbuch



1x Netzkabel

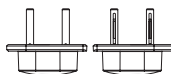

2x Lautsprecheranschlüsse
(am Gerät vorinstalliert)

2. Das Erbe der integrierten Verstärker von Naim

Unsere Geschichte beginnt mit der Leidenschaft eines Mannes für die Musik und zieht sich durch fünf Jahrzehnte und eine Reihe von legendären Produkteinführungen bis in die heutige Zeit.

Julian Vereker MBE (1945-2000), Gründer von Naim Audio, war Rennfahrer, Unternehmer und autodidaktischer Ingenieur mit einer großen Leidenschaft für Musik. Als Julian in den 1960er Jahren seine Freizeit damit verbrachte, seine Freunde live spielen zu hören und aufzunehmen, stellte er fest, dass die Wiedergabe auf seiner Anlage zu Hause nicht dem Erlebnis entsprach, das er sich wünschte.

Da er sich nicht mit dem Mittelmaß zufrieden geben wollte, beschloss er, seine eigenen Verstärker und Lautsprecher zu entwickeln, wobei er sich nicht an die gängigen Weisheiten hielt, sondern sich auf die Aspekte der Leistung konzentrierte, die die Musik zum Leben erweckten. Diese ersten Entwürfe legten den Grundstein für eine Reihe von legendären und preisgekrönten HiFi-Produkten, die auch 50 Jahre später noch Kultstatus besitzen.

Der exklusiv für das 50-jährige Jubiläum von Naim entwickelte und auf nur 1.973 Stück limitierte Nait 50 sieht auf den ersten Blick genauso aus wie der Nait 1. Bei näherer Betrachtung fällt jedoch auf: Die Vorder- und Rückseite ist aus hochwertigem, eloxiertem Aluminium gefertigt, der Drehknopf ist aus Vollaluminium gefräst, um die Vibrationsdämpfung zu unterstützen, der Balanceregler wurde gegen eine Kopfhörerbuchse ausgetauscht und die LED erstrahlt nun in Weiß.

Überzeugend sind auch die Änderungen im Inneren des Nait 50. Die Eingangswahl erfolgt per Fly-by-Wire-Steuerung, um die Länge des Signalwegs deutlich zu reduzieren, und der neue Kopfhörerverstärker wurde vom NSC 222 übernommen. Die brandneue, exklusive MM-Phonostufe mit diskreten Transistoren ist eine Hommage an den berühmten Nait 1 und arbeitet mit der Endstufe aus dem NAP 250 (2023) zusammen.

Der Nait 50 ist ein echter audiophiler integrierter Verstärker, nur eben im Miniaturformat.

Weitere Informationen finden
Sie unter



3. Funktionen und Anschlüsse

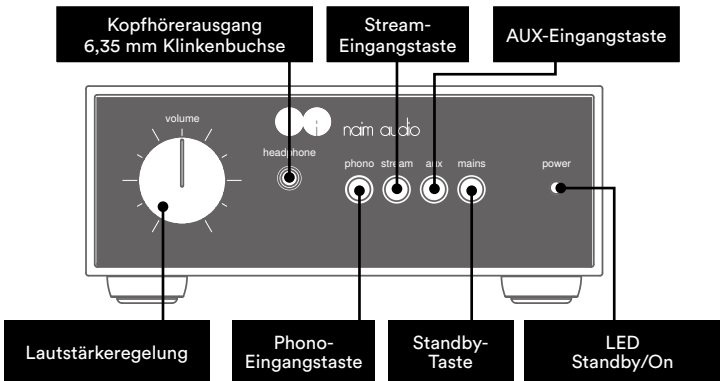

LED-Helligkeitsspezifikationen	
Hell	NAIT 50 aktiv
Dunkel	NAIT 50 im Standby-Modus

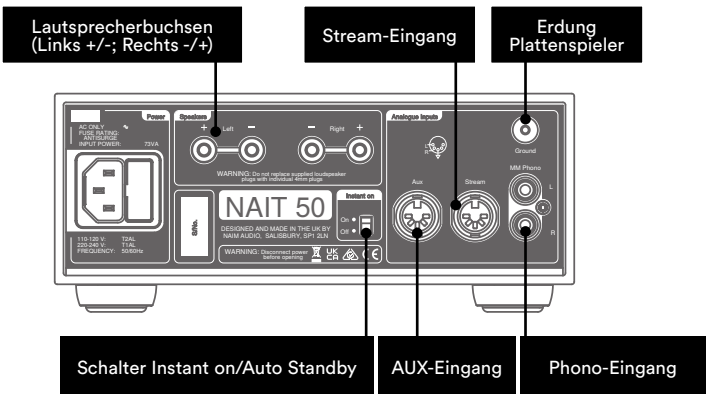

4. Einrichtung

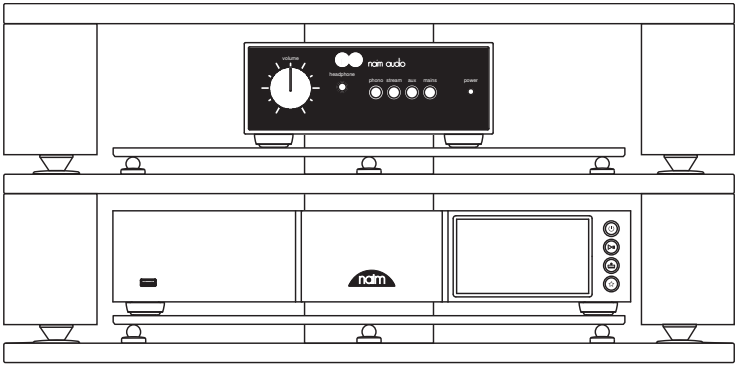

Ihr NAIT 50 muss an eine Quelle (z. B. den NDX2 oder Ihren Plattenspieler) angeschlossen werden. Stellen Sie vorher jedoch sicher, dass sich beide Komponenten in ihrer endgültigen Position befinden und vom Stromnetz getrennt sind.

Verwenden Sie für eine optimale Leistung eine spezielle HiFi-Halterung (z. B. Naim Fram) und platzieren Sie den NAIT 50 wie abgebildet über der Quelle.

Weitere Informationen finden Sie in Abschnitt 5.1

Vergewissern Sie sich vor dem Anschließen, dass alle Geräte ausgeschaltet sind.

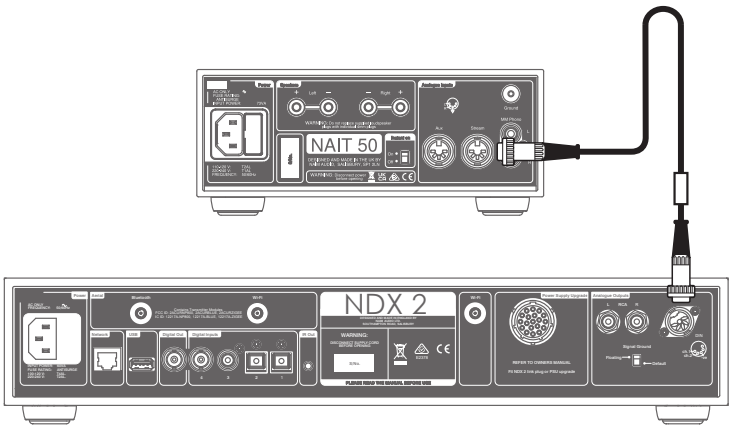

Schließen Sie das mit dem NDX2 mitgelieferte DIN-Verbindungskabel an den Stream-Eingang des NAIT 50 an.

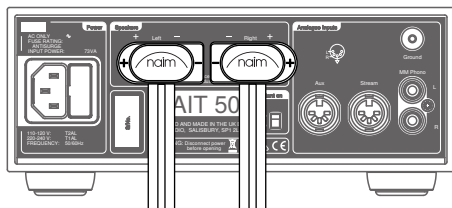

Schließen Sie die Lautsprecherkabel an den NAIT 50 an. Jedes Kabel sollte an den richtigen Lautsprecher angeschlossen und beide gleichphasig sein.

Weitere Informationen finden Sie in Abschnitt 5.3

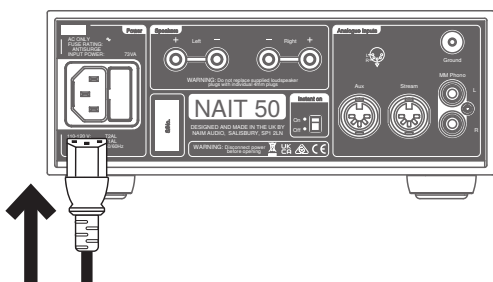

Schließen Sie abschließend das Netzkabel an den NAIT 50 an.

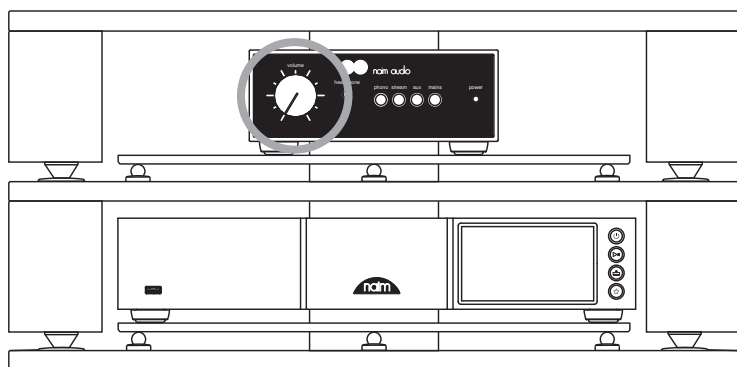

Vergewissern Sie sich, dass die Lautstärke auf Minimum eingestellt ist, und schalten Sie dann die Quelle und schließlich den NAIT 50 ein.

Weitere Informationen finden Sie in Abschnitt 5.4

5. Tipps zur Installation und Verwendung des NAIT 50

Wir wissen, dass Sie sich auf Ihren neuen NAIT 50 sehr freuen! Dennoch versprechen wir Ihnen bei Umsetzung der folgenden Hinweise, dass Sie den integrierten Verstärker in seinem vollen Umfang erleben werden.

5.1 Unboxing und Positionierung

Um eine optimale Leistung zu erzielen, sollten Sie für Ihre Naim-Produkte ein spezielles HiFi-Regal verwenden, idealerweise den Naim Fraim oder Fraim Lite. Diese Regale dienen der Minimierung von Vibrationen, die den Klang beeinträchtigen können.

Sie haben keinen Platz für ein Regal? Stellen Sie Ihren NAIT 50 auf ein Fraim-Glasregal auf einem geeigneten Möbelstück. Dies dient einem soliden, aber schlichten Halt.

Stapeln Sie Naim-Produkte niemals übereinander; stellen Sie sie nebeneinander und lassen Sie bitte etwas Abstand zwischen den Geräten. Ebenso sollten die angeschlossenen Produkte nicht zu weit voneinander entfernt sein: Der maximale Abstand ist der, den das mitgelieferte Verbindungskabel zulässt.

Um das Risiko von hörbarem Brummen aus den Lautsprechern zu verringern, sollten Sie Netzteile oder Leistungsverstärker nicht in der Nähe von Quellkomponenten aufstellen.

5.2 Angaben zum Eingangsanschluss

Der NAIT 50 hat DIN-Eingänge für Line-Pegel-Quellen und RCA-Anschlüsse für Plattenspieler.

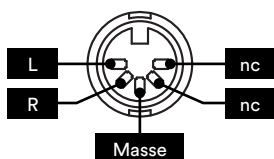

5.3 Lautsprecherkabel und -anschlüsse

Verwenden Sie für eine optimale Leistung das Lautsprecherkabel Naim NAC A5.

Die Verwendung von Kabeln anderer Hersteller kann die Leistung beeinträchtigen oder den integrierten Verstärker sogar beschädigen.

Das Naim NAC A5-Kabel ist richtungsgebunden und sollte so angeschlossen werden, dass die auf der Isolierung aufgedruckten Pfeile in Richtung der Lautsprecher zeigen. Die mitgelieferten Naim-Lautsprecheranschlüsse entsprechen den europäischen Sicherheitsvorschriften und müssen verwendet werden.

Es ist wichtig, dass Ihre beiden Lautsprecherkabel die gleiche Länge haben, wobei eine maximale Länge von 20 m empfohlen wird. Die beiden Lautsprecherkabel sollten die gleiche Länge bis zu max. 20 m haben.

Im Gegensatz zu einigen früheren Naim-Designs schreiben wir keine Mindestlänge für Lautsprecherkabel vor, empfehlen aber dennoch, keine Längen unter 2 m zu verwenden.

Achten Sie beim Anschließen der Lautsprecher darauf, dass diese „gleichphasig“ sind, d. h. der positive Lautsprecherausgang des Verstärkers ist mit dem positiven Lautsprechereingang verbunden, und dass der linke und der rechte Ausgang mit dem richtigen Lautsprecher verknüpft sind.

5.4 Einschalten/Ausschalten

Sobald alle Eingangs- und Ausgangsverbindungen hergestellt sind, schließen Sie das mitgelieferte Netzkabel an Ihren NAIT 50 und an das Stromnetz an.

Hinweis: Ihre Quelle, wie z. B. ein Streamer oder CD-Player, und alle zugehörigen externen Netzteile sollten eingeschaltet sein, bevor Sie Ihren NAIT 50 einschalten.

Sie können den NAIT 50 nun einschalten, indem Sie einfach die Standby-Taste an der Vorderseite des integrierten Verstärkers drücken.

5.5 Einstellung der Standby-Leistung

Standardmäßig ist der NAIT 50 auf „Auto Standby“ eingestellt. Er geht nach 19 Minuten Inaktivität automatisch in den Standby-Modus über (in dem er weniger als 0,5 W Strom verbraucht).

Zur Erzielung einer optimalen Klangqualität schalten Sie die Standby-Einstellung auf der Rückseite des Geräts auf „Instant on“, wodurch alle empfindlichen Audioschaltungen permanent eingeschaltet bleiben.

6. Netzstrom, Erdung und mehr

Verwenden Sie nur das mit dem NAIT 50 mitgelieferte Netzkabel und Stecker oder das verbesserte PowerLine-Netzkabel von Naim.

Bei der Verwendung von gesicherten Steckern sollten Sicherungen mit 13 Ampere eingesetzt werden.

Schließen Sie keine spannungsabhängigen Widerstände oder Rauschunterdrücker an Netzstecker an. Diese beeinträchtigen die Netzversorgung und den Klang.

6.1 Erdung

Um Brummschleifen zu vermeiden, sollte die Signalmasse des gesamten Systems an einer Stelle mit der Netzerde verbunden werden. Dies geschieht üblicherweise an der Primärquelle.

Ein Naim-Streamer hat zum Beispiel einen Groundlift-Schalter. Stellen Sie diesen auf die „Standard-Funktion“, wenn keine andere Quelle die Netzerde mit der Signalmasse verbindet. Bei dieser Einstellung wird die beste Klangqualität erreicht.

6.2 Nicht wieder anschließbare Netzstecker

Wenn ein nicht wieder anschließbarer Netzstecker von einem Netzkabel abgekappt wird (zu welchem Zweck auch immer), MUSS der Stecker so entsorgt werden, dass er keinesfalls mehr verwendet werden kann.

Es besteht erhebliche Stromschlaggefahr, wenn der abgekappte Stecker in eine Netzsteckdose gesteckt wird.

6.3 Hauptstromkreis und Störungen

Eine HiFi-Anlage teilt sich meist einen Netzstromkreis mit anderen Haushaltsgeräten, von denen einige Verzerrungen verursachen können, die sich als mechanisches Brummen von Netztransformatoren, unter anderem auch des Transformators in Ihrem NAIT 50, äußern können.

Das Brummen des Transformators wird nicht über die Lautsprecher übertragen und hat keinen Einfluss auf die Leistung des Systems; eine sorgfältige Aufstellung Ihres Naim-Systems kann das Brummen jedoch reduzieren, ebenso wie ein separater, spezieller Netzstromkreis. Ein solcher dedizierter Schaltkreis verbessert im Allgemeinen auch die Systemleistung. Ziehen Sie zur Installation eines separaten Hauptstromkreises einen Elektronikfachexperten hinzu.

6.4 Vorkehrungen gegen Blitzschlag

Ihr Naim-System sollte bei Blitzeinschlaggefahr ausgeschaltet und vollständig vom Stromnetz getrennt werden, um es vor möglichen Schäden zu schützen.

7. Weitere Tipps und Empfehlungen

Nachdem wir nun das Wichtigste geklärt haben, wollen wir uns nun einigen weiteren Dingen widmen, um die Leistung Ihres neuen NAIT 50 zu optimieren.

7.1 Einlaufzeit

Naim-Produkte werden aus sorgfältig ausgewählten, hochwertigen Komponenten handgefertigt. Ihr NAIT 50 wird gleich nach dem Auspacken hervorragend klingen, aber seine Leistung kann noch weiter verbessert werden, wenn all diese verschiedenen Komponenten in den ersten Wochen der Nutzung eingeschaltet werden und sich gegenseitig beeinflussen. Bei eingeschaltetem System wird dieser Prozess unterstützt.

7.2 Reinigung Ihres Produkts und der Anschlüsse

Naim empfiehlt, ein weiches Tuch zu verwenden, um die Oberflächen des Geräts leicht abzustauben. Reinigungsmittel können Inhaltsstoffe enthalten, die sich negativ auf kosmetische Oberflächenbehandlungen und Beschichtungen auswirken können.

Halten Sie Anschlussstecker und -buchsen sauber und korrosionsfrei. Dies erreichen Sie am einfachsten, indem Sie Ihr Naim-Produkt (und alle angeschlossenen Geräte) vollständig ausschalten, alle Anschlüsse aus den Buchsen ziehen und sie wieder fest einstecken. Es sollten keine Kontaktreiniger und „Enhancer“ verwendet werden, da die abgelagerte Filmschicht den Klang beeinträchtigen kann.

8. Support

Der Verbraucherschutz variiert je nach Land. In den meisten Ländern sollte der Händler, bei dem Sie Ihr Naim-Produkt gekauft haben, Ihr Hauptansprechpartner sein, wenn Sie Probleme mit Ihrem Gerät haben.

Ein Problem kann auf einen Fehler im System oder in der Installation hinweisen. Daher sollten Sie unbedingt die Diagnosefähigkeiten Ihres Händlers voll ausschöpfen. Auf naimaudio.com finden Sie für jedes Naim-Produkt eine Reihe von Begleitartikeln.

Wenn Sie weiterhin Probleme mit Ihrem Naim-Produkt haben, kontaktieren Sie uns direkt unter: support@naimaudio.com.

9. Wartung und Updates

Reparaturen oder Hardware-Updates sollten nur von einer autorisierten Naim-Servicestelle oder in der Naim-Zentrale selbst durchgeführt werden. Viele Komponenten werden kundenspezifisch angefertigt, getestet oder aufeinander abgestimmt und geeignete Ersatzteile sind oft nicht aus anderen Quellen zu erhalten.

Bitte wenden Sie sich bei Service- oder Reparaturanfragen an Ihren Naim-Fachhändler vor Ort.

10. Technische Daten

Audio-Spezifikationen	
Leistung (Lautsprecher)	25 Watt bei 8Ω @0,1% THD+N @ 230VAC
Leistung (Kopfhörer)	1,5 Watt bei 16Ω 6,35 mm Klinkenbuchse
Verstärkung	Phonostufe: 40dB (@1kHz RIAA)
	Vorverstärkerstufe (und Kopfhörer): 16dB
	Endstufe: 29dB
Eingänge	2x Stereo 5-polig DIN, 47k Line-Pegel
	1x Stereo RCA 47k, 5mV MM-Pegel
Übertragungsbereich	Über Line: -3dB @ 4Hz bis 45kHz
	Über Phono: -3dB @ 6Hz bis 30kHz

Hardware-Spezifikationen	
Abmessungen (H x B x T)	87 x 207 x 321mm (einschließlich Füße)
Gewicht	4,5kg (nur Verstärker)
Passiver Stromverbrauch	20W (Leerlauf)
Stromverbrauch im Standby-Modus	<0,5W (Auto-Standby mit Music Sensing)
Netzspannung	110V - 120V, 220V - 240V 50/60Hz
Sicherung	230V = T1AL (Überspannungsschutz); 115V = T2AL (Überspannungsschutz)
Gehäusefarbe	„Chromstoßstangen“ Vorder- und Rückseite – schwarz eloxiertes Aluminium Abdeckung – schwarze Pulverbeschichtung
Betriebstemperatur	5-35° C
Lagertemperatur	0-50° C

Erweiterte Spezifikationen	
Leistung	40 Watt 4Ω @0,1% THD+N @ 230VAC
Burst-Leistung bei 2Ω (1kHz für 20mS, Wiederholung 500mS IHF)	60 Watt 2Ω @1% THD+N
Spitzenstrom bei 1Ω (1kHz 1mS)	+/-15 Ampere Spitze (225W Spitzenleistung)
Maximaler Stromverbrauch	160VA volle Leistung 4Ω 2-Kanal-Betrieb
Stromverbrauch (laut)	73VA bei 2x 1/8 der vollen Leistung 8R
THD+N bei 2/3 der vollen Leistung 8Ω@1kHz	0,015 %
Eingangssignal für Clipping (Max. Lautstärke)	88mV Line 710uV Phono
Signal-Rausch-Verhältnis Ref. 1W 8Ω A-bewertet	80dB Line, 1V Eingang 78dB Phono Ref. 5mV Eingang
Signal-Rausch-Verhältnis Ref. 25W 8Ω A-bewertet	93dB Line, 1V Eingang 84dB Phono Ref. 5mV Eingang
Crosstalk	85dB Line 1kHz Ref. 25W 8Ω 80dB Phono
Dämpfungsfaktor bei 8Ω	36
Steuerung	Nur am Gerät (keine Fernbedienung), 3 Eingangstasten, Standby, automatische Stummschaltung des Kopfhörers, Schalter für automatische Standby-Abschaltung auf der Rückseite

12. Produktrecycling



Produkte mit dem durchgestrichenen Mülltonne-mit-Rädern-Logo können nicht über den Hausmüll entsorgt werden. Diese Produkte müssen in Müllanlagen entsorgt werden, die in der Lage sind, sie wiederzuverwerten und eventuelle Nebenprodukte angemessen zu behandeln.

Wenden Sie sich an Ihre örtliche Behörde, um Informationen über die nächstgelegene Müllanlagen zu erhalten.
Sachgerechtes Recycling und Abfallentsorgung helfen, Ressourcen zu schonen und die Umwelt vor Verunreinigungen zu schützen.

Inleiding

Opmerking: Alle veiligheidsaanschuivingen zijn te vinden in de veiligheidshandleiding.

Welkom bij uw nieuwe geïntegreerde versterker van Naim. Net als bij alle andere producten van Naim Audio staan ook bij de NAIT 50 muzikale prestaties voorop. Om zijn volledige potentieel te realiseren, is het belangrijk dat u de in deze handleiding verstrekte eenvoudige richtlijnen voor installatie en gebruik volgt. We beginnen met enkele essentiële punten over het product en de plaatsing daarvan en in hoofdstuk 4 geven we u meer gedetailleerde informatie.

1. Wat is er in de verpakking geleverd?



1x NAIT 50

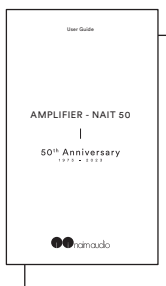

1x Informatieboekje

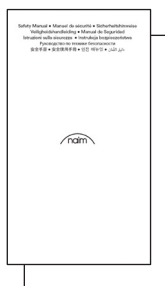

1x Veiligheidshandleiding



1x Voedingskabel

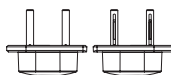

2x Luidsprekeraansluitingen
(reeds op de eenheid
geïnstalleerd)

2. De geschiedenis van geïntegreerde versterkers van Naim

Ons verhaal begint met één man die een passie voor muziek had en baant zich door vijftig jaren en een hele reeks iconische productlanceringen een weg naar vandaag.

Julian Vereker MBE (1945-2000), de oprichter van Naim Audio, was een autocoureur, entrepreneur en een autodidactisch technicus met een diepe passie voor muziek. Hij bracht zijn vrije tijd door luisterend naar zijn vrienden die in de jaren 1960 live speelden en nam hun muziek enthousiast op. Maar Julian vond dat het systeem bij hem thuis hem allesbehalve de ervaring bood waar hij zo naar verlangde.

Ontevreden met inferieure geluidskwaliteit begon hij zijn eigen versterkers en luidsprekers te ontwerpen, waarbij hij algemeen aanvaarde wijsheid negeerde en zich concentreerde op aspecten van prestaties die muziek helemaal tot leven brachten. Deze eerste ontwerpen legden de basis voor een reeks iconische en bekroonde hifi-producten die 50 jaar later nog steeds weerklink vinden.

De Nait 50, exclusief ontworpen voor de 50e verjaardag van Naim en geproduceerd in een beperkte editie van slechts 1973 eenheden, lijkt op het eerste gezicht identiek aan de Nait 1. Maar bij nadere inspectie zien we dat de voor- en achterkant zijn gemaakt van hoogwaardig geanodiseerd aluminium, de volumeknop is machinaal vervaardigd uit massief aluminium om trillingen beter te dempen, de balansregeling is vervangen door een hoofdtelefoonaansluiting en de LED is nu wit.

Aan de binnenkant blijkt de Nait 50 een klasse apart. De ingangselectie gebruikt elektrische besturing om het signaalpad aanzienlijk korter te maken en de nieuwe hoofdtelefoonversterker is uit de NSC 222 overgenomen. De geheel nieuwe exclusieve en discrete transistor MM Phono-trap is een eerbetoon aan het beroemde Nait 1-geluid en werkt samen met de eindversterker die uit de NAP 250 (2023) afkomstig is.

De Nait 50 is een geïntegreerde versterker van topklasse, maar dan in miniatuurformaat.

Kijk voor uitgebreide informatie op



3. Kenmerken en aansluitingen

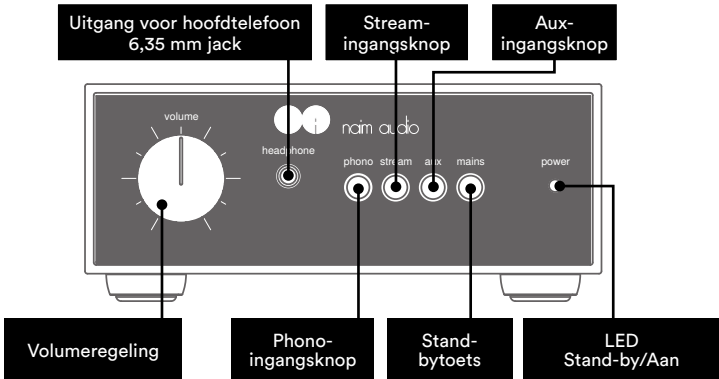

Specificaties helderheid van LEDs	
Helder	NAIT 50 actief
Gedimd	NAIT 50 in stand-by

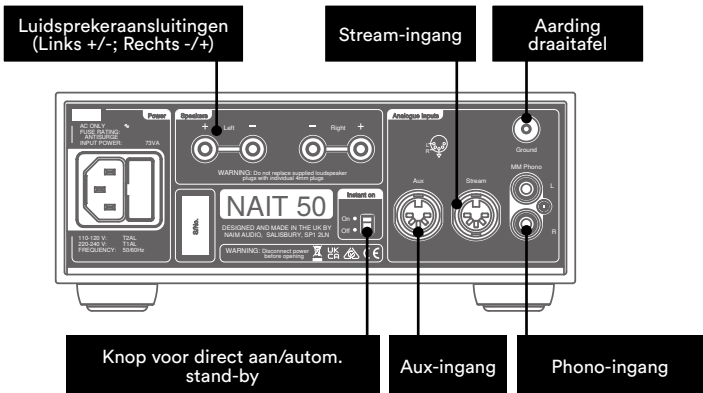

4. Instellen

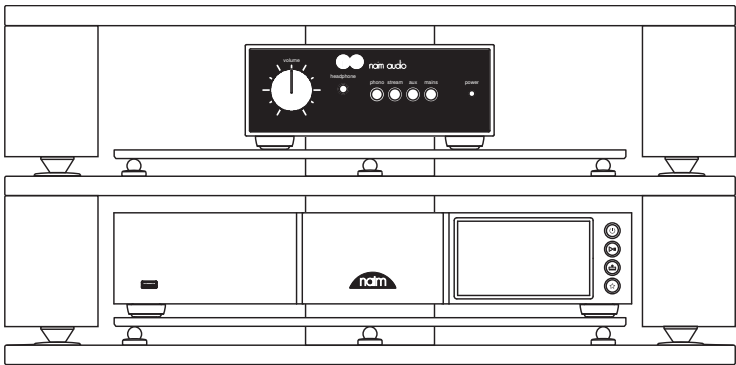

De NAIT 50 moet worden aangesloten op een bron (zoals de NDX2 of uw draaitafel) maar voordat u dat doet, moet u er eerst voor zorgen dat beide componenten op hun definitieve plek staan en van de netvoeding zijn afgesloten.

Voor optimale prestaties gebruikt u een speciale hifi-steun, bij voorkeur de Naim Frain, met de NAIT 50 zoals afgebeeld boven de bron geplaatst.

Zie hoofdstuk 5.1 voor meer informatie

Zorg dat alle apparaten zijn uitgeschakeld alvorens ze aan te sluiten.

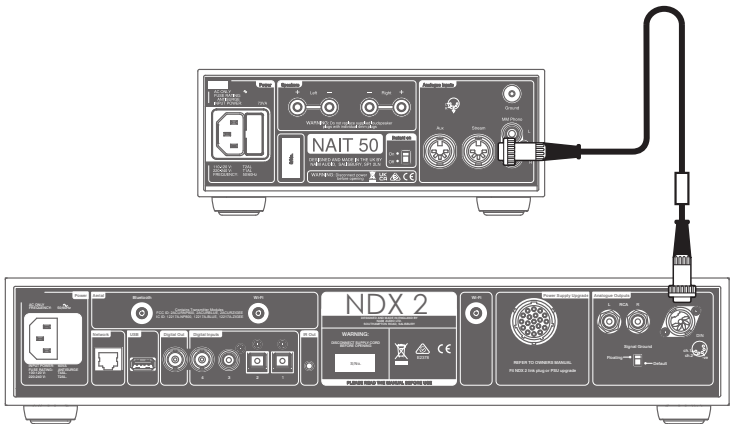

Sluit de met de NDX2 meegeleverde DIN-verbindingkabels aan op de Stream-ingang van de NAIT 50.

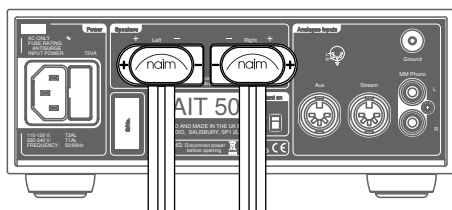

Sluit de luidsprekerkabels aan op de NAIT 50; let er hierbij op dat elke kabel op de juiste luidspreker wordt aangesloten en dat beide in fase zijn aangesloten.

Zie hoofdstuk 5.3 voor meer informatie.

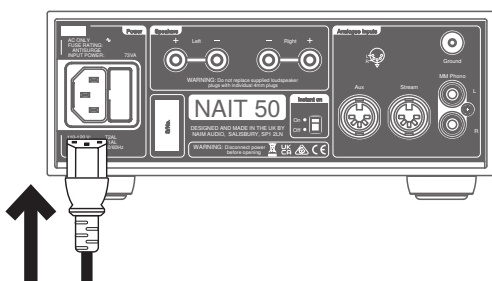

Sluit tot slot de voedingskabel op de NAIT 50 aan.

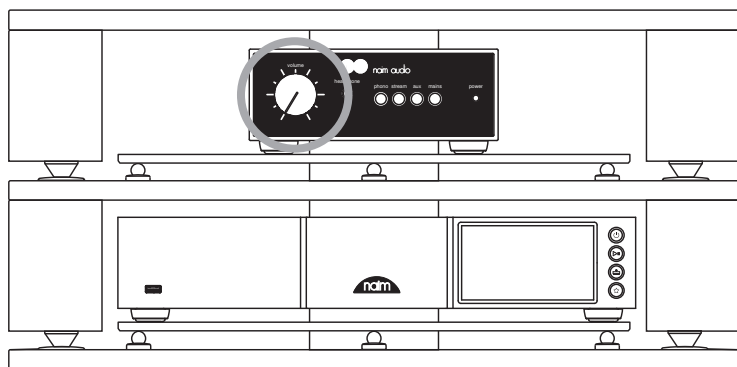

Controleer dat het volume op zijn laagst staat, zet daarna de bron aan en zet tot slot de NAIT 50 aan.

Zie hoofdstuk 5.4 voor meer informatie

5. Tips voor installatie en gebruik van de NAIT 50

We weten dat u staat te popelen om van uw nieuwe NAIT 50 te genieten, maar we beloven u dat hij nog beter zal klinken als u deze richtlijnen volgt, die allemaal zijn bedoeld om u te helpen uw geïntegreerde versterker optimaal te gebruiken.

5.1 Uitpakken en plaatsen

Voor optimale prestaties gebruikt u de producten van Naim op een speciaal rek voor hi-fi-apparatuur, bij voorkeur de Naim Fraim of Fraim Lite, om trillingen die een effect op het geluid kunnen hebben tot een minimum te beperken.

Geen ruimte voor een rek? Plaats de NAIT 50 dan op een Fraim glazen plank op een geschikt meubelstuk, zodat het apparaat stevig maar discreet wordt ondersteund.

Stapel producten van Naim nooit op elkaar en als u ze naast elkaar plaatst, zorg dan dat er wat afstand tussen de eenheden is. Evenzo mogen op elkaar aangesloten producten niet te ver van elkaar af staan. De maximale afstand is de lengte van de verbindingskabel.

Om het risico van brom via de luidsprekers tot een minimum te beperken, moeten voedingseenheden en versterkers niet te dicht bij de broncomponenten worden geplaatst.

5.2 Ingangen aansluiten

De NAIT 50 heeft DIN-ingangen voor line-level bronnen en RCA-aansluitingen voor draaitafels.

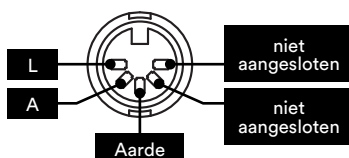

5.3 Luidsprekerkabels en stekkers

Voor optimale prestaties gebruikt u de Naim NAC A5-luidsprekerkabel.

Kabels van andere producten kunnen afbreuk doen aan de prestaties of de geïntegreerde versterker zelfs beschadigen.

Naim NAC A5-kabel kan in slechts één richting worden aangesloten en wel zo, dat de pijlen die op het isolatiepunt zijn geprint in de richting van de luidsprekers wijzen. De verstrekte luidsprekeraansluitingen van Naim voldoen aan de Europese veiligheidsvoorschriften en het is zaak dat u altijd deze aansluitingen gebruikt.

Het is belangrijk dat de twee luidsprekerkabels even lang zijn, maximaal 20 meter.

In tegenstelling tot bepaalde oudere producten van Naim, geven we geen aanbevelingen wat betreft de minimale lengte van de luidsprekerkabels, maar we raden u aan kabels korter dan 2 meter te vermijden.

Let er bij het aansluiten van de luidsprekers op dat deze 'in fase' zijn aangesloten. Dit betekent dat de positieve luidsprekeruitgang van de versterker is aangesloten op de positieve luidsprekeringang, en dat de linker- en rechteruitgangen naar de juiste luidspreker gaan.

5.4 In-/uitschakelen

Wanneer alle in- en uitgangen zijn aangesloten, sluit u de meegeleverde netvoedingskabel aan op de NAIT 50 en een stopcontact.

Let op: de bron, zoals een streamer of cd-speler, en bijbehorende externe voedingseenheden moeten worden ingeschakeld voordat u de NAIT 50 aanzet.

U kunt de NAIT 50 nu aanzetten door gewoon op de Standby-knop op het voorpaneel van de geïntegreerde versterker te drukken.

5.5 Instellingen stand-by vermogen

Standaard is de NAIT 50 ingesteld op 'Auto Stand-by', wat betekent dat hij binnen 19 minuten van inactiviteit automatisch overschakelt naar stand-by (in deze modus verbruikt hij minder dan 0,5 watt).

Voor optimale geluidskwaliteit stelt u de knop voor stand-by op het achterpaneel in op 'Instant on', zodat alle gevoelige audiocircuits permanent geactiveerd zijn.

6. Netvoeding, aarding en meer

Gebruik alleen de met de NAIT 50 geleverde netvoedingskabel en stekkers, of de opgevaardeerde Naim Power-Line-voedingskabel.

Wanneer stekkers met een zekering worden gebruikt, moeten zekeringen van 13 ampère worden aangebracht.

Nooit spanningsafhankelijke weerstandjes of ruisonderdrukkers op de netstekker aansluiten; deze hebben een negatieve invloed op de netvoeding en de geluidskwaliteit.

6.1 Aarding

Om brom te voorkomen, moet de signaalarding van het hele systeem op één plaats op de netvoedingsaarding worden aangesloten. Doorgaans is dat bij de primaire bron.

Een Naim-streamer heeft bijvoorbeeld een ground/lift-schakelaar. Stel deze in op "default" als geen andere bron de netvoedingsaarding met de signaalarding verbindt. Deze instelling biedt de beste geluidskwaliteit.

6.2 Vaste netstekkers

Als een vaste netstekker van de netvoedingskabel wordt afgeknipt (om wat voor reden dan ook), MOET deze stekker onbruikbaar worden gemaakt en worden weggegooid.

Er ontstaat een groot risico van elektrische schok wanneer de afgeknipte stekker in een stopcontact wordt gestoken.

6.3 Voedingcircuits en storing

Een hifi-systeem deelt normaal gesproken een netvoedingcircuit met andere huishoudelijke apparaten. Sommige daarvan kunnen vervorming veroorzaken die zich manifesteert als mechanische brom van netvoedingstransformatoren, inclusief de transformator in de NAIT 50.

Brom van de transformator wordt niet via de luidsprekers uitgezonden en heeft geen effect op de prestatie van het systeem; zorgvuldige plaatsing van het Naim-systeem of het gebruik van een apart voedingcircuit kan het brommen echter verminderen. Een dergelijk apart circuit zorgt bovendien voor betere systeemprestaties. Vraag een gediplomeerd elektricien om advies over het installeren van een apart voedingcircuit.

6.4 Voorzorgsmaatregelen bij bliksem

Uw Naim-systeem moet worden uitgeschakeld en helemaal van de netvoeding worden afgesloten als er een risico van blikseminslag bestaat; dit om potentiële schade te voorkomen.

7. Verdere tips en advies

Nu u alle essentiële stappen hebt uitgevoerd, gaan we verder met een paar dingen die u kunt doen om de prestaties van uw nieuwe NAIT 50 te optimaliseren.

7.1 Inspelen

De producten van Naim zijn met de hand gemaakt met gebruik van zorgvuldig gekozen, hoogwaardige componenten. De NAIT 50 klinkt meteen fantastisch, maar de prestaties kunnen verder worden verbeterd wanneer al deze verschillende componenten worden ingeschakeld en in de eerste paar weken van gebruik samenwerken. Dit proces verloopt beter als u uw systeem aan laat staan.

7.2 Het product en de aansluitingen schoonmaken

Naim raadt aan een zachte doek te gebruiken om de oppervlakken van het product licht af te stoffen. Reinigingsproducten bevatten mogelijk ingrediënten die een nadelige invloed kunnen hebben op cosmetische oppervlaktebehandelingen en coatings.

Houd verbindingsstekkers en ingangen altijd schoon en roestvrij. De makkelijkste manier om dit te bereiken, is door uw Naim-product (en aangesloten apparatuur) helemaal uit te zetten, alle stekkers uit hun ingangen te halen en deze er weer stevig insteken. Gebruik geen contactreinigers en zogenaamde 'enhancers' aangezien die resten kunnen achterlaten die afbreuk doen aan het geluid van uw systeem.

8. Support

De bescherming van de consument varieert van land tot land. In de meeste regio's is de winkel waar u uw Naim-product hebt gekocht uw eerste aanspreekpunt als u problemen hebt met uw apparaat.

Problemen kunnen het gevolg zijn van een fout in het systeem of de installatie en het is derhalve essentieel dat u de diagnostische vaardigheden van uw leverancier optimaal benut. Ook kunt u online een reeks artikelen voor elk Naim-product raadplegen op naimaudio.com

Als u nog steeds problemen hebt met uw Naim-product, dan kunt u voor hulp en advies rechtstreeks contact met ons opnemen via support@naimaudio.com

9. Onderhoud en updates

Reparaties en hardware-updates mogen uitsluitend worden uitgevoerd door een door Naim goedgekeurd onderhoudscentrum of in het hoofdkantoor van Naim. Veel componenten zijn op maat gemaakt, getest of op elkaar afgestemd en het is vaak niet mogelijk om geschikte vervangingen bij andere bronnen te kopen.

Voor vragen over onderhoud en reparaties neemt u contact op met uw plaatselijke Naim-leverancier.

10. Specificaties

Audiospecificaties	
Uitgangsvermogen (luidsprekers)	25 watt naar 8 Ω bij 0,1% THD+N bij 230 VAC
Uitgangsvermogen (hoofdtelefoon)	1,5 W naar 16 Ω 6,35 mm jack
Versterking	Phono-trap: 40 dB (bij 1 kHz RIAA)
	Trap voorversterker (en hoofdtelefoon): 16 dB
	Trap eindversterker: 29 dB
Ingangen	2x Stereo 5-pins DIN, 47k line-level
	1x Stereo RCA 47k, 5 mV MM level
Frequentierespons	Via Line: -3 dB bij 4 Hz tot 45 kHz
	Via Phono: -3 dB bij 6 Hz tot 30 kHz

Hardwarespecificaties	
Afmetingen (h x b x d)	87 x 207 x 321 mm (inclusief poten)
Gewicht	4,5 kg (alleen versterker)
Passief verbruik	20 W (inactief)
Stand-by verbruik	<0,5 W (autom. stand-by met muziekdetectie)
Netvoeding	110 V - 120 V, 220 V - 240 V 50/60 Hz
Zekering	230 V = T1AL (anti-piek); 115 V = T2AL (anti-piek)
Afwerking	'Chroom bumper' Voor- en achterkant – zwart aluminium geanodiseerd Behuizing – zwart, met poeder gecoat
Bedrijfstemperatuur	5-35°C
Opslagtemperatuur	0-50°C

Uitgebreide specificaties	
Geleverd vermogen	40 watt naar 4 Ω bij 0,1% THD+N bij 230 VAC
Burst-vermogen naar 2 Ω (1 kHz gedurende 20 mS, herhaal 500 mS IHF)	60 watt 2 Ω bij 1% THD+N
Piekstroom naar 1 Ω (1 kHz 1 mS)	+/-15 amp. piek (225 W piekvermogen)
Max. stroomverbruik	160 VA volledig vermogen 4 Ω 2-kanaals aangedreven
Stroomverbruik (luid)	73 VA bij 2x 1/8 van volledig vermogen 8R
THD+N op 2/3 van volledig vermogen 8 Ω bij 1 kHz	0,015%
Ingangsignaal voor clipping (op max. volume)	88 mV Line 710 uV Phono
Signaal-ruisverhouding Ref 1 W 8 Ω A-gewogen	80 dB Line, 1 V ingang 78 dB Phono ref 5 mV ingang
Signaal-ruisverhouding Ref 25 W 8 Ω A-gewogen	93 dB Line, 1 V ingang 84 dB Phono ref 5 mV ingang
Crosstalk	85 dB Line 1 kHz ref 25 W 8 Ω 80 dB Phono
Dempingsfactor naar 8 Ω	36
Bediening	Alleen op product (niet de afstandsbediening), 3 ingangsknoppen, stand-by, autom. demping hoofdtelefoon, bypass-schakelaar autom. stand-by aan de achterkant

12. Product recycleren



Producten waarop het logo van een kliko met een kruis erdoorheen staat afgebeeld, kunnen niet worden weggeworpen als huishoudelijk afval. Deze producten moeten worden ingeleverd op locaties waar ze kunnen worden gerecycled en waar eventuele bijkomstige afvalproducten correct kunnen worden verwerkt.

Neem contact op met uw lokale afvalverwerkingsbedrijf voor meer informatie over een dergelijke locatie bij u in de buurt. Door afval op geschikte wijze te recycleren en weg te werpen, helpt u natuurlijke bronnen te behouden en milieuvervuiling te voorkomen.

Introducción

Nota: Todas las advertencias de seguridad se encuentran en el manual de seguridad.

Le presentamos su nuevo amplificador integrado de Naim. Como todos los productos de Naim Audio, el NAIT 50 pone el sonido por encima de todo. Para alcanzar todo su potencial, es importante seguir las sencillas pautas de instalación y uso recogidas en este manual. Comenzaremos con algunos aspectos básicos del producto y su configuración, para proporcionarle después información más detallada en el apartado 4.

1. Contenido de la caja



1 NAIT 50

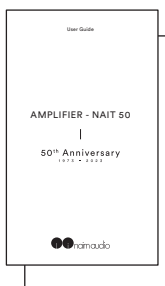

1 folleto de información

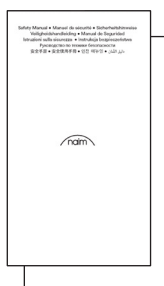

1 manual de seguridad



1 cable de alimentación

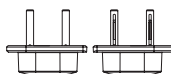

2 conectores para el altavoz (preinstalados en la unidad)

2. La tradición de los amplificadores integrados de Naim

Nuestra historia comienza con la pasión por la música de un hombre y se desarrolla a lo largo de cinco décadas y una serie de lanzamientos de productos emblemáticos hasta nuestros días.

Julian Vereker MBE (1945-2000), el fundador de Naim, fue piloto de carreras, empresario e ingeniero autodidacta con una profunda pasión por la música. Al pasar su tiempo libre escuchando y grabando los conciertos de sus amigos en la década de 1960, Julian descubrió que la reproducción de su sistema en casa no era la experiencia que esperaba.

No contento con ser el segundo mejor, decidió diseñar sus propios amplificadores y altavoces. Para ello, dejó atrás las viejas costumbres y se centró en los aspectos de rendimiento que hacían que la música cobrara vida. Estos primeros diseños sentaron las bases de una gama de productos de alta fidelidad icónicos y galardonados que siguen haciendo eco 50 años después.

El Nait 50, diseñado exclusivamente para el 50.º aniversario de Naim y limitado a solo 1973 unidades, parece idéntico al Nait 1 a simple vista. Sin embargo, tras una inspección más detallada, la parte frontal y trasera son de aluminio anodizado de alta calidad, el botón del volumen está mecanizado directamente sobre aluminio sólido para amortiguar las vibraciones, el control de balance se ha sustituido por una toma de auriculares y el LED se ha cambiado a blanco.

En su interior, estos cambios hacen que el Nait 50 sea realmente único. La selección de entrada utiliza el mando con tecnología fly-by-wire («pilotaje por cable») para reducir de manera significativa la longitud de la ruta de señal. Además, el nuevo amplificador de auriculares se ha tomado del NSC 222. El nuevo y exclusivo preamplificador de fono de transistor MM discreto, junto al amplificador de potencia que se ha extraído del NAP 250 (2023), hace honor al famoso sonido del Nait 1.

En definitiva, el Nait 50 es un auténtico amplificador integrado audiófilo, solo que en miniatura.

Para más información,
visite



3. Características y conexiones

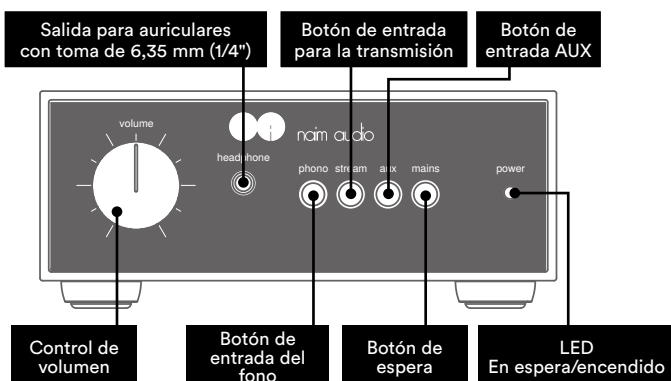

Especificaciones del brillo LED	
Brillante	NAIT 50 activo
Tenué	NAIT 50 en espera

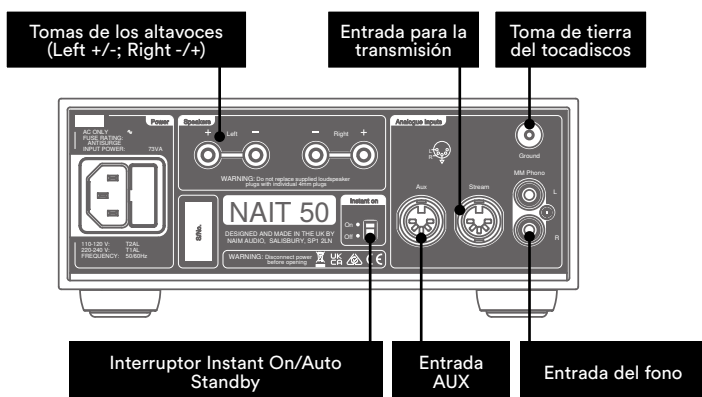

4. Configuración

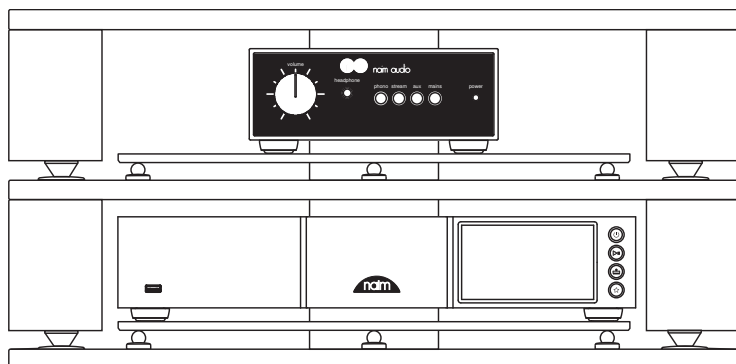

El NAIT 50 debe conectarse a una fuente (como el NDX2 o su tocadiscos), pero antes de hacerlo, asegúrese de que ambos componentes están en su posición definitiva y desconectados de la red eléctrica.

Para un rendimiento óptimo, utilice un soporte de alta fidelidad específico (idealmente el Naim Fraim), con el NAIT 50 situado encima de la fuente como se muestra en la imagen.

Para más información, consulte el apartado 5.1.

Asegúrese de que todo el equipo esté apagado antes de conectarlo.

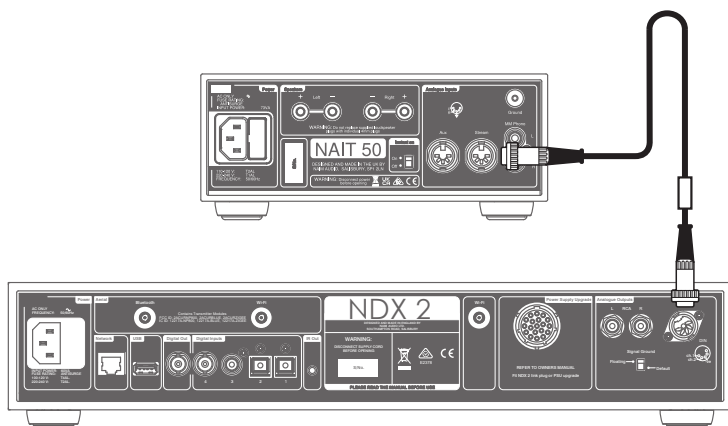

Conecte el cable de interconexión DIN suministrado con el NDX2 a la entrada para la transmisión del NAIT 50.

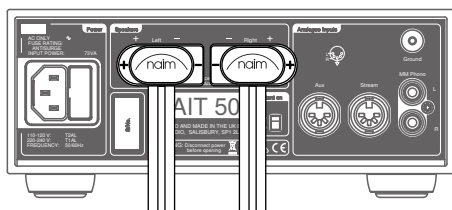

Conecte los cables del altavoz al NAIT 50 y asegúrese de que cada uno esté conectado al correcto y de que ambos estén en fase.

Para más información, consulte el apartado 5.3.

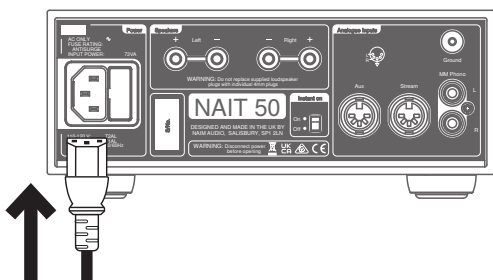

Por último, conecte el cable de alimentación al NAIT 50.

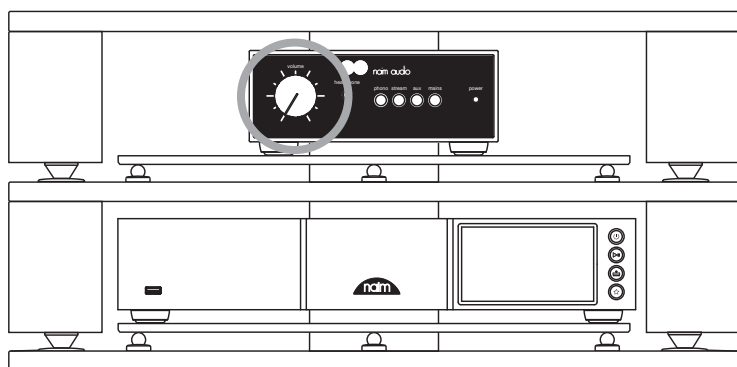

Compruebe que el volumen está al mínimo, encienda la fuente y, por último, el NAIT 50.

Para más información, consulte el apartado 5.4.

5. Consejos de instalación y uso del NAIT 50

Sabemos que está deseando disfrutar de su nuevo NAP 50, pero le aseguramos que sonará aún mejor si sigue estas pautas, que se han diseñado para que utilice su amplificador integrado sin riesgos.

5.1 Desembalaje y colocación

Para obtener un rendimiento óptimo, utilice los productos Naim en un bastidor para equipos de alta fidelidad específico (el ideal sería Naim Fraim o Fraim Lite) para minimizar las vibraciones que pueden afectar al sonido.

¿No tiene espacio para un bastidor? Considere la posibilidad de colocar su NAIT 50 sobre un estante de vidrio Fraim en un mueble adecuado para proporcionarle un soporte sólido y discreto.

No apile nunca los productos Naim uno encima del otro, y si los coloca al lado, deje cierta distancia entre ellos. Asimismo, los equipos conectados no deben estar demasiado separados: la distancia máxima de separación es la que permite el cable de interconexión suministrado.

Para reducir el riesgo de zumbido audible desde los altavoces, no coloque las fuentes de alimentación y los amplificadores de potencia cerca de los componentes de fuente.

5.2 Información de la conexión de entrada

El NAIT 50 cuenta con entradas DIN para fuentes a nivel de línea y conectores RCA para tocadiscos.

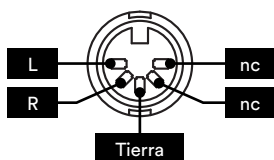

5.3 Cable y conectores del altavoz

Para un rendimiento óptimo, utilice el cable de altavoz Naim NAC A5.

El uso de cables de otros fabricantes puede perjudicar el rendimiento o incluso dañar el amplificador integrado.

El cable Naim NAC A5 es direccional y debe conectarse de forma que las flechas impresas en el aislamiento apunten hacia los altavoces. Los conectores de los altavoces Naim suministrados cumplen la normativa europea de seguridad y, por tanto, son los que deben utilizarse.

Es importante que los cables de los altavoces tengan la misma longitud, hasta un máximo recomendado de 20 m.

A diferencia de algunos diseños anteriores de Naim, no exigimos una longitud mínima del cable del altavoz, pero le sugerimos que evite longitudes inferiores a 2 m.

Cuando conecte los altavoces, asegúrese de que estén "en fase", es decir, que la salida positiva del altavoz esté conectada a la entrada positiva del altavoz, y que las salidas izquierda y derecha vayan al altavoz correcto.

5.4 Encendido y apagado

Cuando haya preparado todas las conexiones de entrada y salida, conecte el cable de alimentación suministrado al NAIT 50 y a la red eléctrica.

Tenga en cuenta que su fuente, como una unidad de transmisión o un reproductor de CD, y cualquier fuente de alimentación externa asociada deben estar encendidas antes de encender su NAIT 50.

Una vez hecho esto, puede encender el NAIT 50 con tan solo pulsar el botón «Standby» del panel frontal del amplificador integrado.

5.5 Configuración de la energía de reserva

Por defecto, el NAIT 50 está configurado en «Auto Standby», es decir, entra automáticamente en el modo Standby (en el que consume menos de 0,5 W de potencia) tras 19 minutos de inactividad.

Para obtener una calidad de sonido óptima, cambie el ajuste del modo Standby del panel trasero a "Instant on", que mantiene todos los circuitos de audio sensibles permanentemente encendidos.

6. Alimentación de red, toma de tierra y más

Utilice solo los cables de alimentación y los enchufes de red suministrados con el NAIT 50 o el cable de alimentación Naim Power-Line.

Si se emplean fusibles, deben instalarse de 13 A.

No conecte resistencias eléctricas que dependan de la tensión ni supresores de ruido en los enchufes de red, ya que degradan el suministro eléctrico y el sonido.

6.1 Toma de tierra

Para evitar zumbidos, la señal de tierra de todo el sistema debe conectarse a la puesta a tierra de red solo en un lugar. Lo normal es que esto se haga en la fuente principal.

Por ejemplo, una unidad de transmisión Naim cuenta con un interruptor Ground Lift. Ajústelo a «Default» si no hay otra fuente que conecte la puesta a tierra de la red a la puesta a tierra de la señal. Este ajuste proporcionará la mejor calidad de sonido.

6.2 Enchufes de red no desmontables

Si se corta un enchufe no desmontable de un cable de alimentación (por el motivo que sea), el enchufe DEBERÁ desecharse de forma que quede totalmente inservible.

Existe un riesgo de descarga eléctrica considerable si se inserta el enchufe cortado en la toma de red.

6.3 Circuitos e interferencias de red

Los sistemas de alta fidelidad suelen compartir la red de alimentación con otros electrodomésticos. Algunos de ellos pueden provocar distorsiones que se manifiestan como un zumbido mecánico de los transformadores de alimentación, como el transformador del NAIT 50.

El zumbido del transformador no se transmite por los altavoces y no tiene ningún efecto en el rendimiento del sistema, pero puede reducirlo si coloca de forma adecuada su sistema Naim con un circuito de alimentación específico independiente. Un circuito específico de este tipo también suele mejorar el rendimiento del sistema. Para la instalación de un circuito de alimentación independiente, solicite consejo a un electricista cualificado.

6.4 Precauciones contra los rayos

Cuando exista riesgo de tormenta eléctrica, su sistema Naim deberá estar apagado y totalmente desconectado de la red de suministro para protegerlo de posibles daños.

7. Más consejos y sugerencias

Ahora que ya tiene todo lo esencial resuelto, pasaremos a otros aspectos que puede tener en cuenta para optimizar el rendimiento de su nuevo NAIT 50.

7.1 Funcionamiento

Los productos Naim se fabrican a mano con una cuidadosa selección de componentes de alta calidad. Su NAIT 50 tendrá un sonido magnífico nada más sacarlo de la caja, pero su rendimiento puede mejorar aún más a medida que todos estos componentes se activen e interactúan durante las primeras semanas de uso. Mantener el sistema encendido ayudará en este proceso.

7.2 Limpieza del producto y conexiones

Naim recomienda usar un paño suave para retirar el polvo de las superficies del equipo. Los productos de limpieza contienen ingredientes que pueden afectar negativamente a los tratamientos y acabados de la superficie.

Mantenga las clavijas y las conexiones limpias y libres de corrosión. La forma más sencilla de hacerlo es apagar completamente su equipo Naim (y cualquier otro equipo conectado), desenchufar todas las conexiones de sus tomas y volver a introducir las firmemente. No se deben utilizar limpiadores de contactos ni otros productos «mejoradores», ya que pueden dejar restos que podrían deteriorar el sonido de su sistema.

8. Asistencia

La protección del consumidor varía de un país a otro. En la mayoría de países, el distribuidor donde adquirió su producto Naim será su contacto principal en caso de problemas con la unidad.

Los problemas pueden deberse a fallos del sistema o de la instalación, por lo que es esencial emplear al máximo las capacidades de diagnóstico de su proveedor. Puede encontrar en línea varios artículos de ayuda para cada producto Naim en naimaudio.com

Si sigue teniendo problemas con su producto Naim, póngase en contacto con nosotros directamente para obtener ayuda y asesoramiento en support@naimaudio.com

9. Servicio y actualizaciones

Las reparaciones y las actualizaciones de *hardware* solo pueden llevarse a cabo en centros de servicio autorizados Naim o en la propia sede central de Naim. Muchos componentes se fabrican, se prueban y se adaptan a medida, y a menudo no es posible conseguir de otras fuentes las piezas de repuesto adecuadas.

Para cualquier solicitud de servicio o reparación, póngase en contacto con su distribuidor local Naim.

10. Especificaciones

Especificaciones técnicas de sonido	
Potencia de salida (altavoces)	25 vatios a 8Ω @0,1 % THD+N @ 230 VCA
Potencia de salida (auriculares)	1,5 W a 16Ω Toma de 6,35 mm (1/4")
Ganancia	Preamplificador de fono: 40 dB (@1 kHz RIAA)
	Etapa de preamplificación (y auriculares): 16 dB
	Etapa de amplificador de potencia: 29 dB
Inputs	2 DIN estéreo de 5 pines, a nivel de línea de 47 k
	1 RCA estéreo 47 k, nivel MM 5 mV
Respuesta de frecuencia	A través de la línea: -3 dB @ 4 Hz a 45 kHz
	A través del fono: -3 dB @ 6 Hz a 30 kHz

Especificaciones técnicas del <i>hardware</i>	
Dimensiones (Altura x Ancho x Profundidad)	87 x 207 x 321 mm (incluyendo las patas)
Peso	4,5 kg (solo el amplificador)
Consumo pasivo	20 W (en reposo)
Consumo en reserva	<0,5 W (modo de espera automático con detección de música)
Suministro de red:	110 V - 120 V, 220 V - 240 V 50/60 Hz
Fusible	230 V = T1AL (contra sobretensiones); 115 V = T2AL (contra sobretensiones)
Acabado	« parachoques cromado » Parte delantera y trasera: aluminio anodizado negro Cubierta: recubrimiento en polvo negro
Temperatura de funcionamiento	5-35°C
Temperatura de almacenamiento	0-50°C

Más especificaciones técnicas	
Salida de potencia	40 vatios a 4 Ω @0,1 % THD+N @ 230 VCA
Potencia de arranque en 2 Ω (1 kHz durante 20 mS, repetición 500 mS IHF)	60 vatios 2 Ω @1 % THD+N
Valor de pico en 1 Ω (1 kHz 1 mS)	+/-15 amperios de pico (225 W de valor de pico)
Consumo máximo	160 VA a plena potencia 4 Ω , 2 canales accionados
Consumo (alto)	73 VA a 2x 1/8 de la potencia máxima 8R
THD+N a 2/3 de la potencia máxima 8 Ω @1kHz	0,015 %
Señal de entrada para la saturación (volumen al máximo)	88m V en línea 710 uV en el fono
Radio de señal de ruido de 1 W 8 Ω ponderada en A	Entrada 80 dB de la línea, 1 V Entrada 78 dB del fono de 5 mV
Radio de señal de ruido de 25 W 8 Ω ponderada en A	Entrada 93 dB de la línea, 1 V Entrada 84 dB del fono de 5 mV
Diafonía	85 dB de la línea 1 kHz en 25 W 8 Ω 80 dB en el fono
Factor de amortiguación en 8 Ω	36
Control	Solo en el producto (sin mando a distancia), 3 botones de entrada, modo de espera, auriculares con silenciador automático, interruptor de desactivación automática del modo de espera en la parte trasera

12. Reciclaje del producto



Los productos con el logotipo del contenedor tachado no pueden eliminarse como residuos domésticos. Estos productos deben eliminarse en centros capacitados para reciclar y tratar adecuadamente los residuos.

Póngase en contacto con su autoridad local para informarse sobre el centro más cercano. Eliminar y reciclar los residuos adecuadamente contribuye a preservar los recursos y a prevenir la contaminación medioambiental.

Introduzione

Nota: per una versione completa degli avvertimenti di sicurezza, consultare il manuale di sicurezza.

Ti presentiamo il tuo nuovo amplificatore integrato Naim. Come tutti i prodotti Naim Audio, il NAIT 50 mette le performance musicali in primo piano. Per aiutare a comprendere il suo pieno potenziale, è importante attenersi alle linee guida per un'installazione e un utilizzo semplici coperte nel presente manuale. Iniziamo con alcuni aspetti indispensabili relativi al prodotto e alla configurazione prima di passare a informazioni più dettagliate nella Sezione 4.

1. Contenuto della confezione



1x NAIT 50

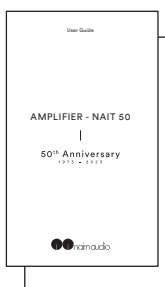

1x Libretto informativo

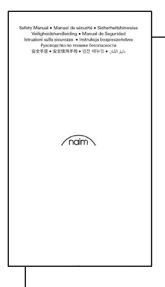

1x Manuale di sicurezza



1x Cavo di alimentazione

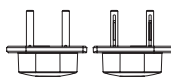

2x Connettori degli altoparlanti (pre-installato sull'unità)

2. La storia degli amplificatori integrati Naim

La nostra storia ha inizio dalla passione di un uomo per la musica e si dipana per cinque decenni e una serie impressionante di prodotti iconici, fino ad arrivare ai giorni nostri.

Il fondatore di Naim Audio, Julian Vereker MBE (1945-2000), era un pilota di auto da corsa, un imprenditore e un ingegnere autodidatta con una grande passione per la musica. Negli anni '60, era solito passare il suo tempo libero ascoltando e registrando gli spettacoli dal vivo dei suoi amici. Ma Julian scoprì che la riproduzione di musica del suo stereo non era all'altezza dell'esperienza che tanto desiderava.

Insoddisfatto, decise di non accontentarsi e iniziò così a progettare i propri amplificatori e diffusori, ignorando le nozioni accettate all'epoca e concentrandosi sugli aspetti della performance che secondo lui rendevano la musica davvero viva. Questi primissimi progetti costituirono la base di tutta una serie di prodotti hi-fi premiati e riconosciuti come standard del settore tutt'oggi, a 50 anni di distanza.

Il Nait 50 è stato ideato appositamente per celebrare il cinquantesimo anniversario di Naim, con una tiratura limitata di sole 1973 unità. A un primo sguardo, potrebbe sembrare identico al Nait 1. Tuttavia, se lo si osserva più attentamente, si vedrà che i lati anteriore e posteriore sono in alluminio anodizzato di alta qualità, la manopola in alluminio è lavorata dal pieno per un maggiore smorzamento delle vibrazioni, i comandi di bilanciamento sono stati sostituiti da una presa per cuffie e il LED adesso è bianco.

Le modifiche interne fanno del Nait 50 un dispositivo davvero a sé stante. La selezione dell'ingresso utilizza un comando fly-by-wire per ridurre notevolmente la lunghezza del percorso del segnale, mentre il nuovo amplificatore per cuffie è stato prelevato dall'NSC 222. Il nuovissimo ed esclusivo stadio phono MM a transistor discreti rende omaggio al celebre suono del Nait 1 e lavora in sinergia con l'amplificatore di potenza prelevato dal NAP 250 del 2023.

Il Nait 50 è un amplificatore integrato per veri appassionati, in miniatura.

Tutte le informazioni sono
riportare sul sito



3. Caratteristiche e collegamenti

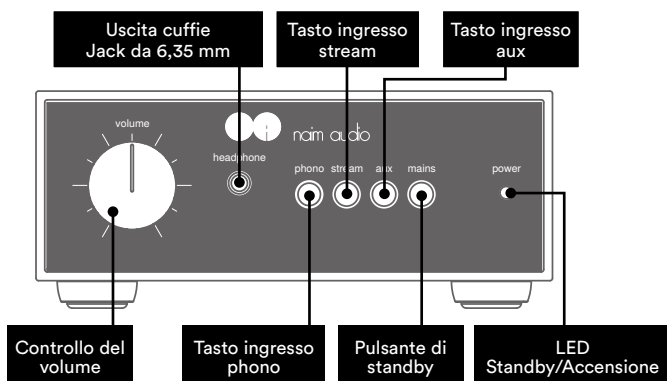

Specifiche di luminosità del LED	
Luminoso	NAIT 50 attivo
Luce attenuata	NAIT 50 in standby

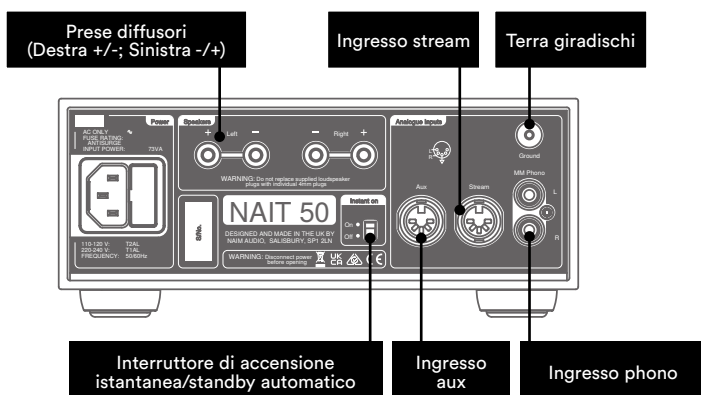

4. Preparazione

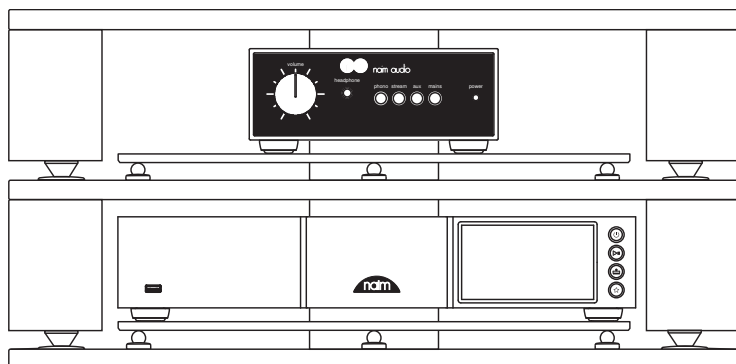

Il NAIT 50 deve essere collegato a una sorgente (ad es. NDX2 o giradischi); tuttavia, prima di procedere, si prega di accertarsi che entrambi i componenti siano nelle rispettive posizioni finali e scollegati dalla rete elettrica.

Per delle prestazioni ottimali, servirsi di un supporto hi-fi dedicato, in misura ideale Naim Frain, con il NAIT 50 ubicato sopra la sorgente, come mostrato.

Per ulteriori informazioni, consultare la Sezione 5.1.

Assicurarsi che tutte le apparecchiature siano spente prima di realizzare i collegamenti.

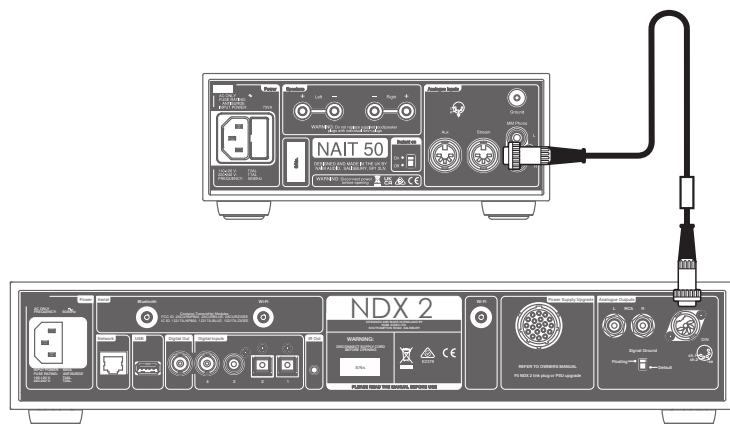

Collegare il cavo di interconnessione DIN in dotazione con l'NDX2 all'ingresso stream del NAIT 50.

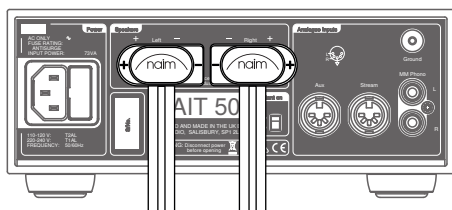

Collegare i cavi degli altoparlanti al NAIT 50, accertandosi che ciascun cavo sia collegato all'altoparlante corretto ed entrambi siano in fase.

Per ulteriori informazioni, consultare la Sezione 5.3.

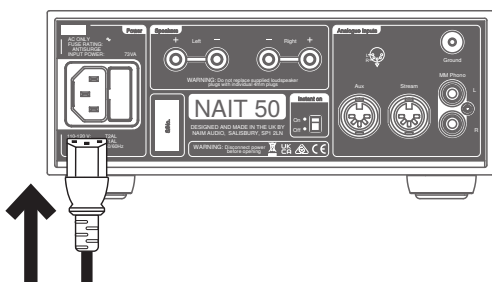

Infine, collegare il cavo dell'alimentazione al NAIT 50.

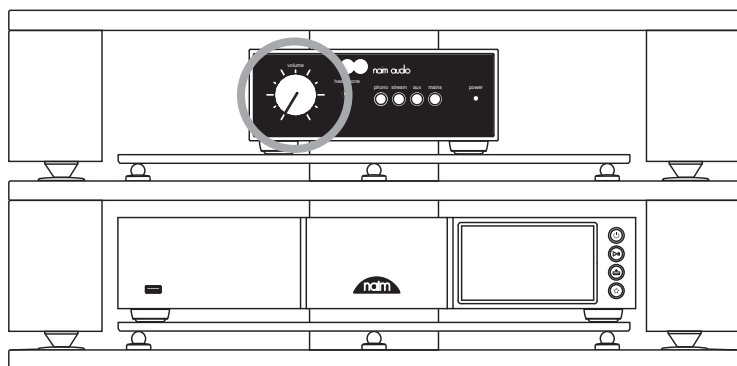

Controllare che il volume sia al minimo, quindi accendere la sorgente e, infine, accendere il NAIT 50.

Per ulteriori informazioni, consultare la Sezione 5.4.

5. Suggerimenti sull'installazione e sull'utilizzo del NAIT 50

Sappiamo che desideri ardentemente trarre vantaggio da tutti i benefici del tuo nuovo NAIT 50, ma ti promettiamo che l'audio sarà persino migliore dopo aver seguito queste linee guida, tutte studiate per aiutarti a provare l'esperienza del tuo amplificatore integrato senza compromessi.

5.1 Disimballaggio e collocazione

Per delle prestazioni ottimali, utilizzare i propri prodotti Naim su uno scaffale dedicato per apparecchiature hi-fi, idealmente Naim Fraim o Fraim Lite, al fine di ridurre al minimo le vibrazioni che possono influire sull'audio.

Non c'è spazio per lo scaffale? Invitiamo gli utenti a considerare di posizionare il NAIT 50 su un ripiano di vetro Fraim, su un mobile idoneo, al fine di garantire un sostegno solido ma discreto.

Non impilare mai i prodotti Naim uno sopra l'altro; inoltre, se sono collocati a fianco, si prega di lasciare uno spazio tra le unità. In egual misura, i prodotti collegati non devono essere posizionati a una distanza eccessiva: la distanza di separazione massima è quella consentita dal cavo di collegamento in dotazione.

Per ridurre il rischio di ronzio dagli altoparlanti, si prega di non posizionare gli alimentatori o gli amplificatori di potenza in prossimità di componenti sorgente.

5.2 Dettagli del collegamento d'ingresso

Il NAIT 50 ha ingressi DIN per sorgenti di livello di linea e connettori RCA per giradischi.

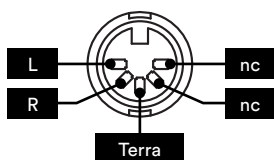

5.3 Connettori e cavi degli altoparlanti

Per ottenere prestazioni ottimali, utilizzare cavi per altoparlanti Naim NAC A5.

Utilizzare cavi di altri fabbricanti potrebbe pregiudicare le prestazioni o addirittura danneggiare l'amplificatore integrato.

Il cavo Naim NAC A5 è direzionale e deve essere collegato di modo che le frecce stampate sul materiale isolante puntino in direzione dei diffusori. I connettori per diffusori Naim di serie sono conformi alle norme di sicurezza europee e devono essere utilizzati.

È importante che i cavi in coppia dei diffusori siano della stessa lunghezza, fino al massimo consigliato di 20 m.

Diversamente dai design Naim precedenti, non prestabiliamo una lunghezza minima per il cavo dell'altoparlante, tuttavia suggeriamo di evitare lunghezze inferiori a 2 m.

Quando si collegano gli altoparlanti, assicurarsi che siano "in fase", in altre parole, l'uscita positiva dell'amplificatore è collegata all'ingresso positivo dell'altoparlante, e che le uscite a sinistra e a destra siano dirette verso l'altoparlante corretto.

5.4 Accensione/Spengimento

Una volta realizzati tutti i collegamenti in ingresso e uscita, collegare il cavo di rete di serie al NAIT 50 e alla rete elettrica.

Nota bene: la sorgente, come ad esempio un dispositivo di streaming o lettore CD, ed eventuali alimentatori esterni associati devono essere accesi prima di accendere il proprio NAIT 50.

Ora è possibile accendere il NAIT 50 semplicemente premendo il tasto Standby sul pannello anteriore dell'amplificatore integrato.

5.5 Impostazione energetica standby

Per impostazione predefinita, il NAIT 50 è configurato su "standby automatico"; infatti, passa automaticamente alla modalità di standby (laddove consuma meno di 0,5 W di potenza) entro 19 minuti di inattività.

Per la migliore qualità del suono, attivare l'impostazione di standby sul pannello posteriore selezionando "Instant on" (accensione istantanea), che tiene tutti i circuiti audio sensibili permanentemente attivi.

6. Rete elettrica, messa a terra e altre informazioni

Usare solo i cavi di alimentazione e i connettori di serie con il NAIT 50, oppure il cavo di alimentazione Naim Power-Line aggiornato.

Laddove siano utilizzati dei fusibili, si raccomanda di utilizzare fusibili con un valore di 13 Amp.

Non cablare resistenze dipendenti di tensione o soppressori di rumore ai connettori di rete, in quanto diminuiscono il valore nominale della corrente elettrica e del suono.

6.1 Messa a terra

Per evitare il rumore di alternata, la massa del segnale dell'intero impianto deve essere collegata alla messa a terra in un solo punto. Generalmente, questa è la sorgente primaria.

Ad esempio, un dispositivo di streaming Naim ha un interruttore Ground Lift. Impostare quest'ultimo su "Default" se nessun'altra sorgente collega la terra alla massa del segnale. Questa impostazione consente di fornire la migliore qualità del suono.

6.2 Connettori di rete termoformati

Se il connettore di rete termoformato viene tagliato dal cavo di alimentazione (per qualsiasi motivo), il connettore DEVE essere smaltito in modo da renderlo totalmente inservibile.

Se un connettore tagliato viene inserito in una presa elettrica, il rischio di incorrere in scariche elettriche è considerevole.

6.3 Circuiteria elettrica e interferenza

Solitamente, un impianto hi-fi condivide un circuito di rete elettrica con altri elettrodomestici, alcuni dei quali possono causare una distorsione che può manifestarsi sotto forma di un ronzio meccanico dai trasformatori di corrente, compreso il trasformatore nel NAIT 50.

Il ronzio di un trasformatore non viene trasmesso attraverso gli altoparlanti e non ha alcun effetto sulle prestazioni dell'impianto; tuttavia, una collocazione attenta del proprio impianto Naim potrebbe ridurlo, così come potrebbe una circuiteria elettrica dedicata a parte. Tale circuito dedicato migliorerà inoltre le prestazioni generali del sistema. Per ottenere opportuni suggerimenti sull'installazione di un circuito di corrente separato, si consiglia di consultare un elettricista qualificato.

6.4 Precauzioni contro i fulmini

Il proprio impianto Naim deve essere spento e completamente scollegato dalla rete elettrica, qualora sussista il rischio di fulmini, al fine di proteggerlo da potenziali danni.

7. Ulteriori suggerimenti e consigli

Ora che si hanno a disposizione tutti gli elementi essenziali, passiamo ad alcuni altri aspetti che si potrebbero considerare al fine di ottimizzare le prestazioni del nuovo NAIT 50.

7.1 Rodaggio

I prodotti Naim sono realizzati a mano in seguito a un'attenta selezione di componenti di alta qualità. Appena uscito dalla sua scatola, il NAIT 50 presenterà un suono accattivante, ma le sue prestazioni possono migliorare sensibilmente dal momento che tutti questi diversi componenti si attivano e interagiscono nelle loro prime settimane di utilizzo. Mantenendo il sistema acceso è possibile agevolare questo processo.

7.2 Pulizia del prodotto e dei collegamenti

Naim consiglia di utilizzare esclusivamente un panno morbido per spolverare delicatamente le superfici del prodotto. Eventuali prodotti per la pulizia utilizzati potrebbero contenere ingredienti dannosi per i rivestimenti e i trattamenti cosmetici delle superfici.

Le spine e le prese di collegamento devono essere sempre tenute pulite e senza tracce di corrosione. Il modo più semplice per ottenere questo risultato è spegnere il proprio prodotto Naim (ed eventuali apparecchiature collegate), scollegare tutti i collegamenti dalle rispettive prese e premerli di nuovo fermamente. Detergenti per contatti o cosiddetti "enhancer" non devono essere utilizzati, dal momento che possono lasciare dei residui che influiscono negativamente sul suono del proprio impianto.

8. Assistenza

La legge sulla tutela dei consumatori varia di stato in stato. Nella maggior parte dei territori, il rivenditore presso cui è stato acquistato il prodotto Naim deve essere il primo punto di contatto qualora si abbiano problemi con la propria unità.

Un problema può essere causato da un guasto dell'impianto o dalla sua installazione. È quindi essenziale fare pieno affidamento sull'esperienza e le conoscenze tecniche del rivenditore. È possibile trovare una serie di articoli di supporto per ciascun prodotto Naim online su naimaudio.com

Qualora si continuino ad avere problemi con il proprio prodotto Naim, si prega di contattarci direttamente per richiedere una consulenza o aiuto, scrivendo all'indirizzo support@naimaudio.com

9. Assistenza e aggiornamenti

Eventuali interventi di riparazione o aggiornamenti dell'hardware devono essere eseguiti esclusivamente da un centro di assistenza autorizzato Naim oppure presso la sede principale di Naim. Molti componenti sono personalizzati e collaudati e molto spesso non è possibile ottenere ricambi adeguati da altre fonti.

Rivolgersi al proprio rivenditore locale Naim con eventuali richieste di assistenza o riparazione.

10. Specifiche

Specifiche audio	
Uscita di alimentazione (altoparlanti)	25 W su 8 Ω a 0,1% THD+N a 230 V CA
Uscita di alimentazione (cuffie)	1,5 W su 16 Ω Jack da 6,35 mm
Guadagno	Stadio phono: 40 dB (a 1 kHz RIAA)
	Stadio pre-amp (e cuffie): 16 dB
	Stadio power-amp: 29 dB
Ingressi	2x stereo a 5 pin DIN, 47k linea
	1x stereo RCA 47k, 5 mV MM
Risposta in frequenza	Via linea: -3 dB a 4 Hz-45 kHz
	Via phono: -3 dB a 6 Hz-30 kHz

Specifiche hardware	
Dimensioni (A x L x P)	87 x 207 x 321 mm (inclusi i piedini)
Peso	4,5 kg (solo amplificatore)
Consumo passivo	20 W (al minimo)
Consumo in standby	< 0,5 W (standby automatico con rilevamento musica)
Alimentazione elettrica	110 V - 120 V, 220 V - 240 V 50/60 Hz
Fusibile	230 V = T1AL (ritardato); 115 V = T2AL (ritardato)
Finitura	"Chrome bumper" Anteriore e posteriore - alluminio nero anodizzato Coperchio - rivestimento in polvere nera
Temperatura di funzionamento	5-35 °C
Temperatura di conservazione	0-50 °C

Specifiche ulteriori	
Uscita di alimentazione	40 W 4 Ω a 0,1% THD+N a 230 V CA
Potenza di burst su 2 Ω (1 kHz per 20 mS, ripetizione 500 mS IHF)	60 W 2 Ω a 1% THD+N
Corrente di picco su 1 Ω (1 kHz 1 mS)	+/-15 amp (potenza di picco 225 W)
Consumo energetico max.	160 VA 4 Ω 2 canali
Consumo energetico (alto volume)	73 VA a 2x 1/8 potenza piena 8R
THD+N a 2/3 potenza piena 8 Ω a 1 kHz	0,015%
Segnale di ingresso per scrostatura (volume al max.)	88 mV linea 710 uV phono
Rapporto segnale-rumore - 1 W 8 Ω ponderato A	80 dB linea, ingresso 1 V 78 dB phono, ingresso 5 mV
Rapporto segnale-rumore - 25 W 8 Ω ponderato A	93 dB linea, ingresso 1 V 84 dB phono, ingresso 5 mV
Diafonia	85 dB linea 1 kHz - 25 W 8 Ω 80 dB phono
Fattore di smorzamento su 8 Ω	36
Controllo	Solamente sul prodotto (non è dotato di telecomando), 3 tasti d'input, standby, controllo audio cuffie automatico, interruttore annullamento standby automatico sul retro

12. Riciclaggio del prodotto



I prodotti che riportano il simbolo del bidone crociato non possono essere smaltiti come rifiuti domestici. Tali prodotti devono essere smaltiti presso gli opportuni centri di riciclaggio e opportunamente trattati.

Per maggiori informazioni sul centro di smaltimento più vicino contattare le autorità locali. Uno smaltimento e riciclaggio appropriati aiutano la conservazione e prevengono eventuali contaminazioni delle risorse ambientali.

Wprowadzenie

Uwaga: Wszystkie ostrzeżenia dotyczące bezpieczeństwa można znaleźć w instrukcji bezpieczeństwa.

Przedstawiamy nowy wzmacniacz zintegrowany Naim. Jak wszystkie produkty Naim Audio, NAIT 50 stawia na pierwszym miejscu brzmienie muzyczne. Aby w pełni wykorzystać jego potencjał, należy postępować zgodnie z prostymi wytycznymi dotyczącymi instalacji i użytkowania zawartymi w niniejszej instrukcji. Na początku przedstawimy kilka podstawowych informacji o produkcie i konfiguracji, a następnie przejdziemy do bardziej szczegółowych informacji w rozdziale 4.

1. Zawartość opakowania



1x NAIT 50

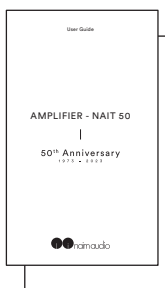

1x broszura informacyjna

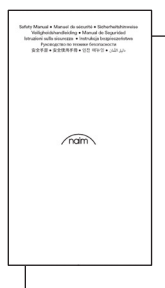

1 x instrukcja bezpieczeństwa



1x przewód zasilania

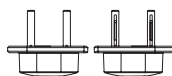

2x złącza głośnikowe (fabrycznie zainstalowane w urządzeniu)

2. Dziedzictwo wzmacniaczy zintegrowanych Naim

Nasza historia zaczęła się od pasji muzycznej jednego człowieka, trwa już od pięciu dekad i do dnia dzisiejszego przyniosła wiele kultowych produktów.

Założyciel Naim Audio, Julian Vereker MBE (1945-2000), był kierowcą wyścigowym, przedsiębiorcą i inżynierem samoukiem bez reszty zafascynowanym muzyką. Spędzając wolny czas na słuchaniu i nagrywaniu swoich przyjaciół grających na żywo w latach sześćdziesiątych, Julian odkrył, że odtwarzanie nagrań na domowym sprzęcie jest odległe od doświadczenia, którego pragnął.

Szukając ideału, postanowił zaprojektować własne wzmacniacze i kolumny głośnikowe, odrzucając przyjęte dogmaty i skupiając się na tych aspektach brzmienia, które sprawiały, że muzyka tętniła życiem. Te pierwsze projekty położyły podwaliny pod gamę kultowych i wielokrotnie nagradzanych produktów hi-fi, które po 50 latach nadal cieszą się uznaniem.

Zaprojektowany specjalnie z okazji 50-lecia firmy Naim i limitowany do zaledwie 1973 sztuk, Nait 50 na pierwszy rzut oka wygląda identycznie jak Nait 1. Jednak po bliższym przyjrzeniu się, można zauważyć, że przód i tył wykonano z wysokiej jakości anodowanego aluminium, zaś pokrętko głośności z litego aluminium, co poprawia tłumienie drgań, sterowanie balansem zastąpiono gniazdem słuchawkowym, a dioda LED świeci się na biało.

Bardziej znaczące zmiany kryją się we wnętrzu Nait 50. Do wyboru wejść wykorzystano sterowanie fly-by-wire, aby istotnie zmniejszyć długość ścieżki sygnału, a nowy wzmacniacz słuchawkowy pochodzi z NSC 222. Całkowicie nowy, wyjątkowo dyskretny tranzystorowy stopień gramofonowy MM odwzorowuje słynne brzmienie Nait 1, współpracując z końcówką mocy, która została przeniesiona z modelu NAP 250 (2023).

Nait 50 to prawdziwy audiofilski wzmacniacz zintegrowany, tyle że w miniaturze.

W celu uzyskania szczegółowych informacji
należy odwiedzić stronę internetową



3. Budowa i złącza

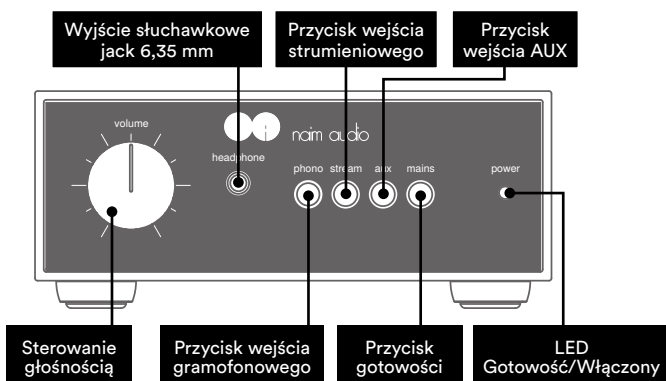

Specyfikacja jasności LED	
Jasna	NAIT 50 aktywny
Ciemna	NAIT 50 w trybie gotowości

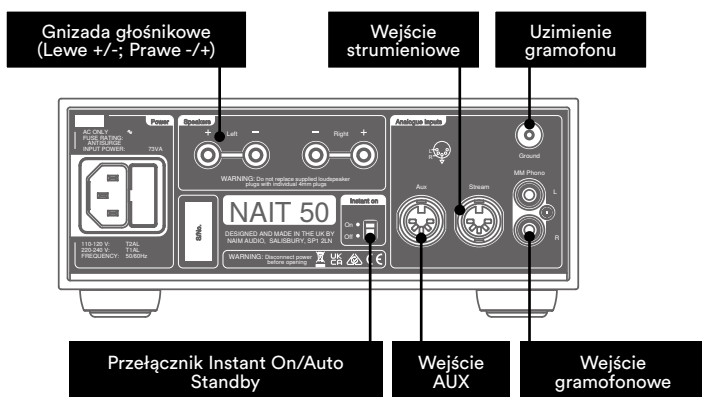

4. Konfiguracja

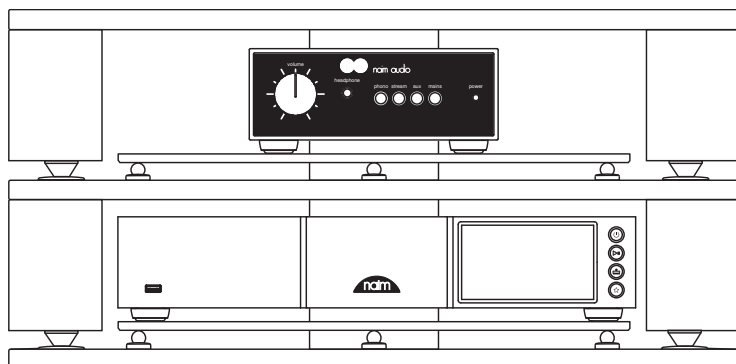

NAIT 50 musi być podłączony do źródła (np. NDX2 lub gramofon), ale zanim to zrobisz, upewnij się, że oba urządzenia są ustawione na swoich miejscach i odłączone od zasilania.

Aby zapewnić optymalne działanie, należy użyć specjalistycznego regału hi-fi – najlepiej Naim Fraim – i ustawić NAIT 50 nad urządzeniem źródłowym, jak pokazano na rysunku.

Więcej informacji w części 5.1

Przed podłączeniem upewnij się, że wszystkie urządzenia są wyłączone.

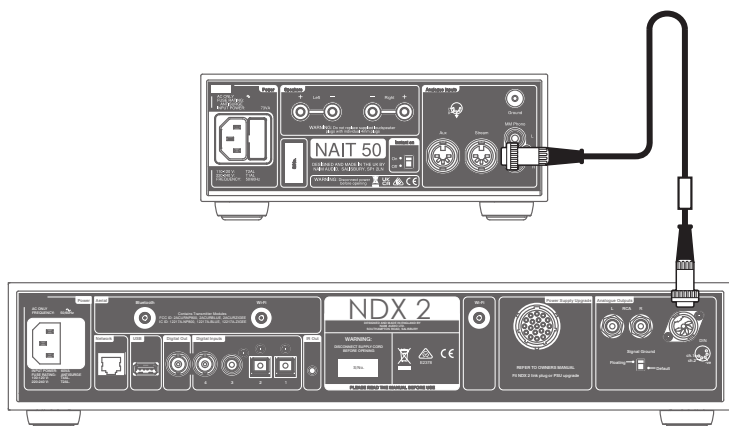

Podłącz kabel połączeniowy DIN dostarczony z NDX2 do wejścia strumieniowego NAIT 50.

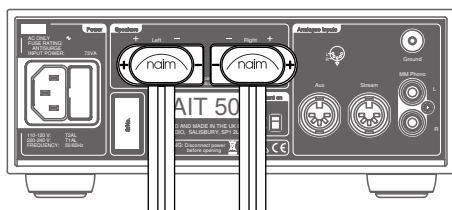

Podłącz kable głośnikowe do NAIT 50, upewniając się, że każdy z nich jest podłączony do właściwego głośnika i oba są w fazie.

Więcej informacji w części 5.3.

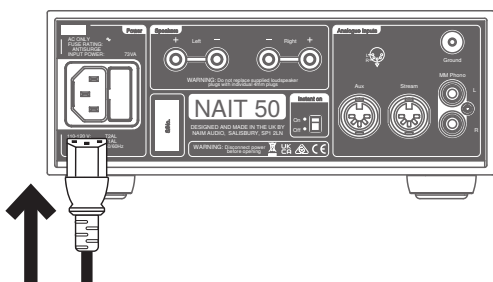

Na koniec podłącz przewód zasilający do NAIT 50.

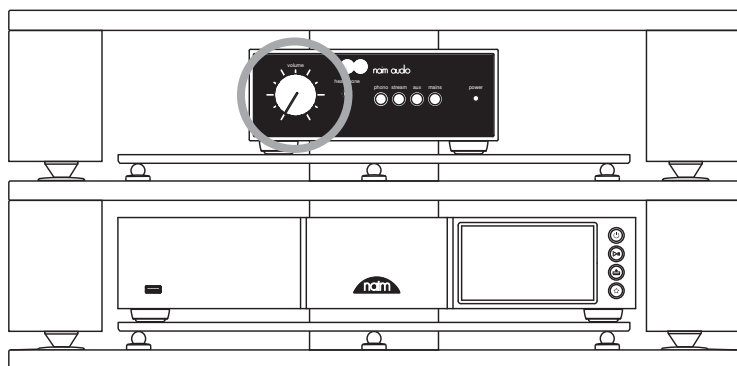

Sprawdź, czy głośność jest na minimum, następnie włącz urządzenie źródłowe i na koniec NAIT 50.

Więcej informacji w części 5.4

5. Wskazówki dotyczące instalacji i użytkowania NAIT 50

Wiemy, że nie możesz się doczekać, aby cieszyć się swoim nowym wzmacniaczem NAIT 50, ale obiecujemy, że będzie on brzmiał jeszcze lepiej, gdy zastosujesz się do poniższych wskazówek, które pomogą w wykorzystaniu pełnych możliwości wzmacniacza zintegrowanego.

5.1 Rozpakowanie i ustawienie

Aby zapewnić optymalne działanie ustaw urządzenia Naim na specjalistycznym regale na sprzęt hi-fi – najlepiej Fraim Naim lub Fraim Lite – aby zminimalizować wibracje, które mogą wpływać na dźwięk.

Brak miejsca na regał? Warto rozważyć umieszczenie NAIT 50 na szklanej półce Fraim na odpowiednim meblu, aby zapewnić solidne, ale dyskretne podparcie.

Nigdy nie stawiaj produktów Naim jeden na drugim, a jeśli umieszczasz je obok siebie, pozostaw pewien odstęp między urządzeniami. Z drugiej strony podłączone produkty nie powinny znajdować się zbyt daleko od siebie: maksymalna odległość między nimi jest taka, na jaką pozwala dostarczony przewód połączeniowy.

Aby zmniejszyć ryzyko wystąpienia słyszalnego szumu z głośników, nie należy umieszczać zasilaczy ani wzmacniaczy mocy w pobliżu komponentów źródłowych.

5.2 Szczegóły połączeń wejściowych

NAIT 50 ma wejścia DIN dla źródeł sygnału o poziomie liniowym oraz złącza RCA dla gramofonów.

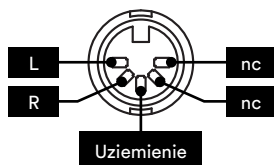

5.3 Kable i złącza głośnikowe

Aby uzyskać optymalną wydajność, użyj kabla głośnikowego Naim NAC A5.

Używanie kabli innych producentów może pogorszyć parametry lub nawet uszkodzić wzmacniacz zintegrowany.

Kabel Naim NAC A5 jest kierunkowy i powinien być podłączony tak, aby strzałki nadrukowane na izolacji wskazywały w kierunku głośników. Dostarczone złącza głośnikowe Naim spełniają europejskie przepisy bezpieczeństwa i muszą być stosowane.

Ważne jest, aby oba przewody głośnikowe były tej samej długości, do zalecanej maksymalnej długości 20 m.

W odróżnieniu od niektórych wcześniejszych konstrukcji Naim, nie narzucamy minimalnej długości przewodu głośnikowego, ale sugerujemy unikać kabli krótszych niż 2 m.

Podczas podłączania głośników należy upewnić się, że są one w fazie – co oznacza, że dodatnie wyjście głośnikowe wzmacniacza jest podłączone do dodatniego wejścia głośnikowego – oraz że lewe i prawe wyjście są podłączone do odpowiednich głośników.

5.4 Włączanie/Wyłączanie

Po wykonaniu wszystkich połączeń wejściowych i wyjściowych, podłącz dostarczony przewód zasilający do NAIT 50 i do gniazdka elektrycznego.

Uwaga: Źródła – takie jak streamer lub odtwarzacz CD – i wszelkie związane z nim zewnętrzne zasilacze powinny być włączone przed włączeniem NAIT 50.

Teraz możesz włączyć NAIT 50, naciskając po prostu przycisk Standby na przednim panelu wzmacniacza zintegrowanego.

5.5 Ustawienia stanu gotowości

Domyślnie, NAIT 50 jest ustawiony w trybie „Auto Standby” – automatycznie przechodzi w tryb gotowości (w którym pobiera mniej niż 0,5 W) po 19 minutach bezczynności.

Aby uzyskać najwyższą jakość dźwięku, należy zmienić ustawienie trybu gotowości na panelu tylnym na „Instant on” (natychmiastowe włączenie), dzięki czemu wszystkie czułe obwody audio będą stale zasilane.

6. Zasilanie sieciowe, uziemienie i inne

Podłączenie musi być wykonane przy użyciu przewodu i wtyczki sieciowej dostarczonej wraz z NAIT 50 lub kabla sieciowego Naim Power-Line.

Jeśli wtyczka zawiera wbudowany bezpiecznik, jego wartość znamionowa musi wynosić 13 A.

W obwodzie wtyczki sieciowej nie należy umieszczać rezystorów nieliniowych ani reduktorów szumu. Obniżają one jakość zasilania i dźwięku.

6.1 Uziemienie

Aby uniknąć tętnienia, uziemienie całego systemu powinno być podłączone do uziemienia tylko w jednym punkcie. Zazwyczaj jest to główne źródło.

Przykładowo, streamer Naim posiada przełącznik uziemienia. Ustaw go w pozycji „default”, jeśli żadne inne źródło nie łączy uziemienie sieci z uziemieniem sygnału. To ustawienie zapewnia najlepszą jakość dźwięku.

6.2 Wtyczki sieciowe wbudowane w kablu

Jeśli zintegrowana wtyczka elektryczna zostanie odcięta od przewodu sieciowego (z dowolnego powodu), MUSI zostać zutylizowana, ponieważ nie będzie nadawać się do użytku.

Włożenie odciętej wtyczki do gniazdka elektrycznego grozi porażeniem prądem.

6.3 Obwody zasilania sieciowego i interferencja

System hi-fi zazwyczaj dzieli obwód zasilania z innymi urządzeniami domowymi, a niektóre z nich mogą powodować zniekształcenia, objawiające się jako mechaniczne buczenie transformatorów sieciowych, w tym transformatora wewnątrz NAIT 50.

Buczenie transformatora nie jest emitowane przez głośniki i nie ma wpływu na działanie systemu; można jednak mu przeciwdziałać, zmieniając położenie systemu Naim lub odseparowując obwód zasilania sieciowego. Taki wydzielony układ poprawi też ogólną wydajność systemu. Szczegółowych porad dotyczących wykonania oddzielnego obwodu zasilania sieciowego może udzielić wykwalifikowany elektryk.

6.4 Środki ochrony przeciwprzepięciowej

System Naim powinien być wyłączony i całkowicie odłączony od sieci zasilającej, gdy istnieje ryzyko uderzenia pioruna, w celu ochrony przed potencjalnymi uszkodzeniami.

7. Dodatkowe wskazówki i porady

Po omówieniu najważniejszych kwestii, możemy przedstawić kilka rzeczy, które możesz zrobić, aby zoptymalizować działanie nowego NAIT 50.

7.1 Docieranie

Produkty Naim są wykonywane ręcznie ze starannie dobranej gamy wysokiej jakości komponentów. NAIT 50 będzie brzmiał znakomicie po wyjęciu z pudełka, ale jego brzmienie może się jeszcze poprawić, gdy wszystkie te różne komponenty będą zasilane i będą współpracować w ciągu pierwszych kilku tygodni użytkowania. Utrzymywanie systemu pod napięciem ułatwi ten proces.

7.2 Czyszczenie urządzenia i połączeń

Firma Naim zaleca używanie miękkiej chusteczki, aby lekko odkurzyć wszystkie powierzchnie produktu. Środki czyszczące mogą zawierać składniki, które mogą mieć negatywny wpływ na kosmetyczne środki powierzchniowe i powłoki.

Wtyki i gniazda połączeniowe muszą być utrzymywane w czystości i bez korozji. Najprostszym sposobem osiągnięcia tego celu jest całkowite wyłączenie zasilania urządzenia Naim (i wszelkich podłączonych urządzeń), odłączenie wszystkich połączeń z gniazd i ponowne ich mocne wciśnięcie. Nie należy stosować środków do czyszczenia styków oraz tak zwanych „ulepszaczy”, ponieważ mogą one pozostawiać osady, które mogą pogorszyć brzmienie systemu.

8. Wsparcie

Ochrona konsumenta różni się w zależności od kraju. W większości krajów głównym partnerem kontaktowym w przypadku problemów z urządzeniem powinien być sprzedawca, u którego zakupiono produkt firmy Naim.

Problem może wynikać z usterki w systemie lub nieprawidłowości instalacji, co sprzedawca powinien ustalić, korzystając z własnych umiejętności diagnostycznych. Na stronie internetowej naimaudio.com można znaleźć wiele artykułów dotyczących wszystkich produktów Naim.

Jeśli nadal masz problem z produktem Naim, skontaktuj się z nami bezpośrednio, aby uzyskać pomoc i poradę, pod adresem support@naimaudio.com.

9. Serwis i modernizacja

Wszelkie naprawy lub aktualizacje sprzętu powinny być wykonywane wyłącznie przez autoryzowany punkt serwisowy firmy Naim lub w centrali firmy Naim. Wiele podzespołów jest wykonywanych, testowanych i dopasowywanych indywidualnie i uzyskanie ich zamienników z innych źródeł jest często niemożliwe.

W przypadku pytań dotyczących serwisu lub naprawy prosimy o kontakt z lokalnym sprzedawcą produktów Naim.

10. Dane techniczne

Specyfikacja dźwięku	
Moc wyjściowa (głośniki)	25 W przy 8 Ω , 0,1% THD+N, 230 V AC
Moc wyjściowa (słuchawki)	1,5 W przy 16 Ω Jack 6,35 mm
Wzmocnienie	Stopień gramofonowy: 40 dB (przy 1 kHz RIAA)
	Stopień przedwzmacniacza (i słuchawki): 16 dB
	Stopień wzmacniacza mocy: 29 dB
Wejścia	2x stereo 5-stykowe złącze DIN, poziom liniowy 47k
	1x stereo RCA 47k, poziom 5 mV MM
Pasma przenoszenia	Przez wyjście liniowe: -3 dB od 4 Hz do 45 kHz
	Przez wyjście gramofonowe: -3 dB od 6 Hz do 30 kHz

Specyfikacja sprzętowa	
Wymiary (wys. x szer. x gł.)	87 x 207 x 321 mm (z nóżkami)
Masa	4,5 kg (tylko wzmacniacz)
Pasywne zużycie energii	20 W (w stanie bezczynności)
Zużycie energii w stanie gotowości	< 0,5 W (automatyczny tryb czuwania z wykrywaniem muzyki)
Zasilanie sieciowe	110 V - 120 V, 220 V - 240 V 50/60 Hz
Bezpiecznik	230 V = T1AL (przeciwprzepięciowy) ; 115 V = T2AL (przeciwprzepięciowy)
Wykończenie	„Chrome bumper” Przód i tył – czarne anodowane aluminium Pokrywa – czarny lakier proszkowy
Temperatura pracy	5-35°C
Temperatura przechowywania	0-50°C

Rozszerzone dane techniczne	
Moc wyjściowa	40 W przy 4Ω, 0,1% THD+N, 230 V AC
Moc w trybie burst dla 2 Ω (1 kHz przez 20 ms, powtórzenie 500 ms IHF)	60 W przy 2 Ω, 1% THD+N
Prąd szczytowy dla 1 Ω (1 kHz 1 ms)	+/-15 A maks. (moc szczytowa 225 W)
Maks. zużycie energii	160 VA pełnej mocy 4 Ω przy 2 kanałach
Zużycie energii (głośno)	73 VA przy 2x 1/8 pełnej mocy 8R
THD+N przy 2/3 pełnej mocy 8 Ω, 1 kHz	0,015%
Sygnał wejściowy do obciążenia (maks. głośność)	88 mV wyj. liniowe 710 uV wyj. gramofonowe
Stosunek sygnał/szum, w odniesieniu do 1 W 8 Ω A-ważone	80 dB wyj. liniowe, wej. 1 V 78 dB wyj. gramofonowe w odniesieniu do wej. 5 mV
Stosunek sygnał/szum, w odniesieniu do 25 W 8 Ω A-ważone	93 dB wyj. liniowe, wej. 1 V 84 dB wyj. gramofonowe w odniesieniu do wej. 5 mV
Przesłuch	85 dB wyj. liniowe, 1 kHz w odniesieniu do 25 W 8 Ω 80 dB wyj. gramofonowe
Współczynnik tłumienia do 8 Ω	36
Sterowanie	Tylko na produkcie (bez pilota), 3 przyciski wejściowe, przełącznik trybu gotowości, automatyczne wyciszenie słuchawek, wyłączanie trybu gotowości z tyłu

12. Utylizacja zużytego produktu



Produktów na których znajduje się logo z przekreślonym pojemnikiem na odpady nie można wyrzucać razem z odpadami komunalnymi. Produkty te należy utylizować w zakładach zdolnych do ich recyklingu i odpowiedniego przetwarzania wszelkich będących odpadami produktów ubocznych.

Aby dowiedzieć się gdzie znajduje się najbliższy zakład tego typu, skontaktuj się z lokalnymi władzami.

Odpowiedni recykling i utylizacja odpadów pozwalają na oszczędzanie zasobów i chronią środowisko przed zanieczyszczeniem.

Введение

Примечание: все инструкции по технике безопасности приводятся в руководстве по технике безопасности.

Представляем новый интегральный усилитель Naim. Как и вся остальная продукция Naim Audio, NAIT 50 предназначен для повышения качества воспроизведения музыки. Чтобы полностью реализовать его потенциал, важно следовать простым инструкциям по установке и эксплуатации, приведенным в данном руководстве. Сначала мы рассмотрим несколько основных моментов, связанных с изделием и настройкой, а затем перейдем к подробной информации в 4-м разделе.

1. Что входит в комплект?



1 NAIT 50

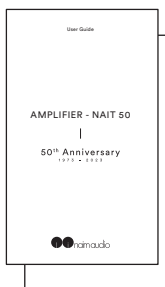

1 информационная брошюра

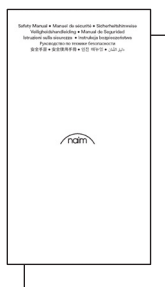

1 руководство по технике безопасности



1 кабель питания

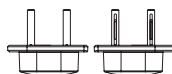

2 переходника для подключения акустической системы (установлены производителем)

2. Интегральные усилители Heritage от Naim

Начало нашей истории положила страсть одного человека к музыке, и за эти пять десятилетий нам удалось создать целый пантеон легендарных продуктов.

Основатель Naim Audio, кавалер ордена Британской империи Джулиан Верекер (1945–2000 гг.) был автогонщиком, предпринимателем и инженером-самоучкой, который не мыслил свою жизнь без музыки. В 1960-х годах Джулиан в свободное время слушал и записывал живые выступления друзей. Он обнаружил, что качество звука, который воспроизводит домашняя аудиосистема, катастрофически не дотягивает до его стандартов.

Джулиан не был готов мириться с компромиссами, поэтому разработал собственные усилители и акустические системы, отказавшись от готовых решений и сосредоточившись на технических аспектах, позволявших воспроизводить музыку как можно более достоверно. Его первые наработки положили начало целому ряду легендарных продуктов hi-fi, которые и сегодня, 50 лет спустя, вызывают резонанс.

Юбилейный усилитель Nait 50, выпущенный ограниченным тиражом из 1973 экземпляров к 50-летию компании, на первый взгляд ничем не отличается от Nait 1. Но рассмотрим его повнимательнее: передняя и задняя панели изготовлены из высококачественного анодированного алюминия, регулятор громкости произведен из увесистого алюминия, что помогает погасить вибрацию, регулятор баланса заменен входом для наушников, а цвет светодиодного индикатора изменен на белый.

Но действительно уникальным Nait 50 делает его техническая начинка. Реле выбора входа основано на электродистанционном управлении, сокращающем сроки передачи сигнала, а новый усилитель для наушников основан на технологии, реализованной в NSC 222. Совершенно новая разработка, эксклюзивный дискретный транзистор фонокорректора MM обеспечивает качество звука, полученное в знаменитом Nait 1, а усилитель мощности позаимствован у модели NAP 250 (2023 год).

Nait 50 — это настоящий аудиофильский интегральный усилитель в миниатюрном размере.

Более подробная информация
приведена на сайте



3. Функции и подключения

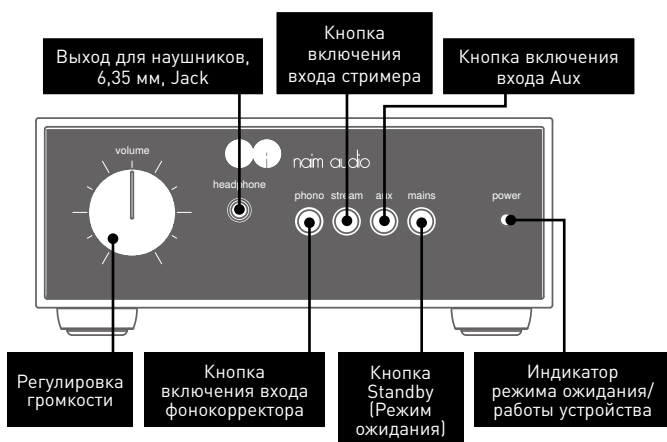

Описание показаний индикатора	
Яркий свет индикатора	NAIT 50 работает
Приглушенный свет индикатора	NAIT 50 в режиме ожидания

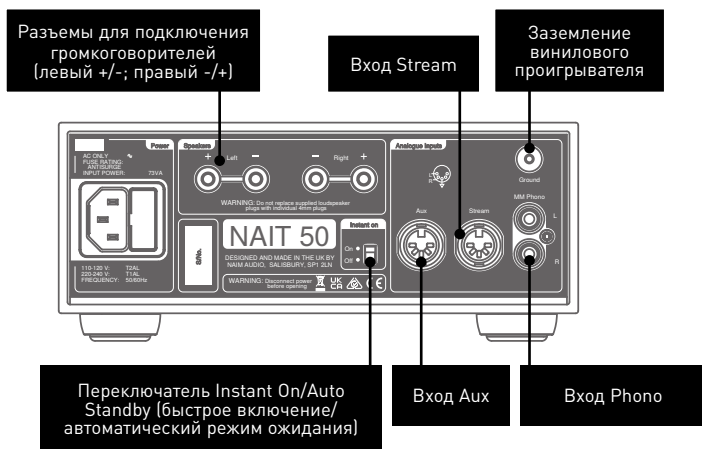

4. Настройка

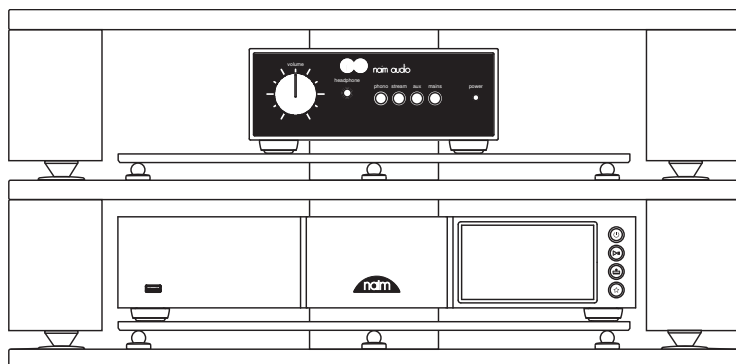

NAIT 50 необходимо подключить к источнику звука (например, к стримеру NDX2 или виниловому проигрывателю). Перед подключением убедитесь, что оба компонента находятся в конечном положении и отключены от сети.

Для обеспечения оптимальной работы устройства используйте специальную стойку для оборудования hi-fi (наилучший вариант — Naim Frain). Усилитель NAIT 50 должен быть установлен над источником звука, как показано на рисунке.

См. подробную информацию в разделе 5.1.

Перед подключением убедитесь, что все оборудование выключено.

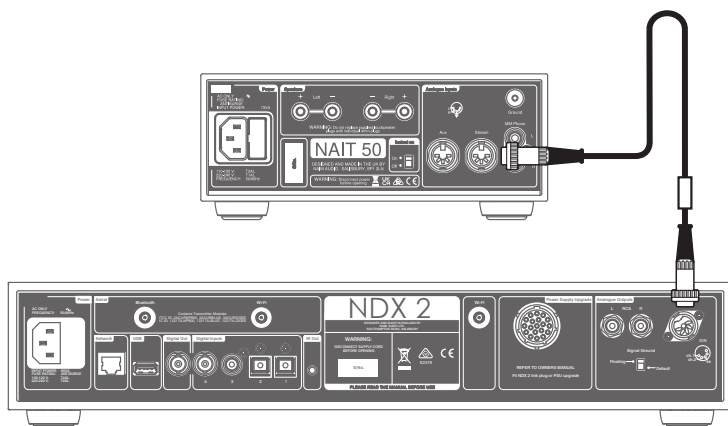

Подсоедините входящий в комплект поставки NDX2 кабель с разъемом DIN к входу Stream устройства NAIT 50.

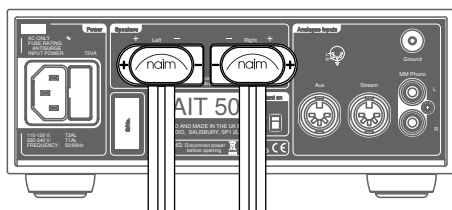

Подсоедините акустические кабели к NAIT 50, убедившись, что каждый из них подключен к соответствующему громкоговорителю и оба находятся в фазе.

См. подробную информацию в разделе 5.3.

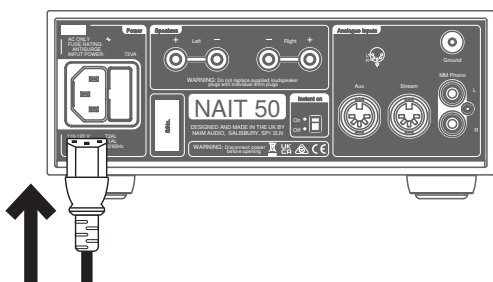

Наконец, подключите силовой кабель к NAIT 50.

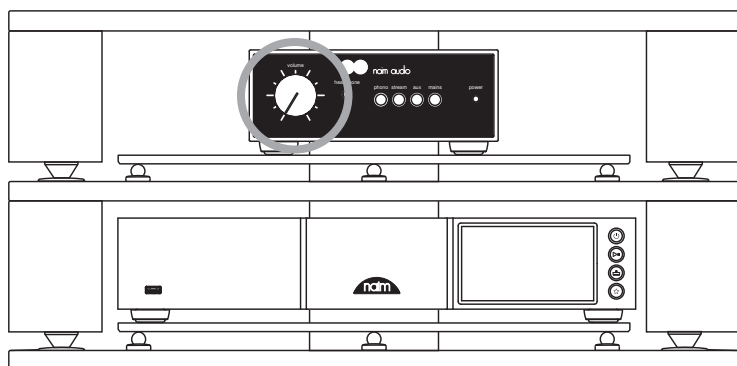

Удостоверьтесь в том, что уровень громкости установлен на минимум, затем включите источник звука и только потом NAIT 50.

См. подробную информацию в разделе 5.4.

5. Рекомендации по установке и эксплуатации NAIT 50

Как бы ни хотелось как можно скорее приступить к эксплуатации нового устройства, необходимо соблюсти приведенные далее рекомендации, составленные в целях обеспечения безупречного качества работы интегрального усилителя NAIT 50.

5.1 Распаковка и установка

Для обеспечения оптимального воспроизведения продукция Naim должна устанавливаться на специальной стойке для hi-fi оборудования (в идеале Naim Fraim или Fraim Lite), чтобы минимизировать вибрации, могущие повлиять на звук. Нет места для стойки? Установите NAIT 50 на стеклянную полку Fraim, помещенную на подходящую мебель, чтобы обеспечить надежную и незаметную поддержку.

Запрещается устанавливать изделия Naim друг на друга, а если они размещаются рядом друг с другом, то между ними должен обеспечиваться достаточный зазор. Кроме того, подключенные устройства не должны располагаться слишком далеко друг от друга: максимальное расстояние между ними ограничивается длиной соединительного кабеля из комплекта поставки.

Чтобы минимизировать риск возникновения слышимого шума с колонок, не следует размещать источники питания или усилители мощности вблизи силовых элементов.

5.2 Типы входов

Для подключения линейных источников звука предусмотрены входы DIN, для виниловых проигрывателей — гнезда RCA.

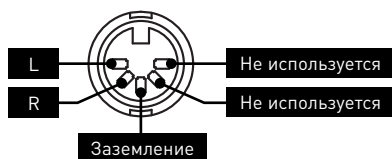

5.3 Акустические кабели и переходники для громкоговорителей

Для достижения оптимальных рабочих характеристик используйте акустический кабель Naim NAC A5. Использование кабелей других производителей может ухудшить рабочие характеристики устройства и даже привести к повреждению интегрального усилителя.

Naim NAC A5 является направленным кабелем, поэтому при его подключении стрелки на изоляционном покрытии должны указывать в сторону громкоговорителей. Включенные в комплект поставки переходники для громкоговорителей соответствуют европейским стандартам безопасности и должны использоваться в обязательном порядке.

Важно, чтобы оба акустических кабеля были одинаковой длины. Рекомендуемая максимальная длина кабеля — 20 м. В отличие от некоторых предыдущих моделей Naim мы не устанавливаем минимальную длину акустического кабеля, но рекомендуем использовать кабели длиной не менее 2 м.

При подключении динамиков убедитесь, что они находятся «в фазе». Это означает, что положительный выход усилителя для динамика подключен к положительному входу динамика, а левый и правый выходы соединены с соответствующими динамиками.

5.4 Включение/выключение питания

После выполнения всех входных и выходных соединений подключите включенный в комплект поставки силовой кабель к NAIT 50 и к электросети.

Обратите внимание: источник звука (например, стример или проигрыватель компакт-дисков) и все подключенные внешние источники питания должны быть включены до включения NAIT 50.

Теперь NAIT 50 готов к подаче питания. Для этого нажмите кнопку Standby на фронтальной панели интегрального усилителя.

5.5 Настройки питания в режиме ожидания

По умолчанию NAIT 50 настроен на автоматический переход в режим ожидания: режим ожидания (потребление менее 0,5 Вт) включается автоматически после 19 минут бездействия устройства.

Для достижения оптимального качества звука переключите «Режим ожидания» на задней панели в режим «Быстрое включение», при котором питание постоянно подается на все чувствительные контуры для аудиосигналов.

6. Сетевое питание, заземление и другая информация

Используйте только силовые кабели и штекеры, входящие в комплект поставки NAIT 50, либо более совершенный силовой кабель Naim Power-Line.

При использовании штекеров с предохранителями следует применять 13-амперные предохранители.

Не соединяйте проводом нелинейные резисторы или шумоподавители с сетевыми вилками; это приведет к перебоям в подаче питания и ухудшению качества звука.

6.1 Заземление

Во избежание появления земляных петель и вызываемого ими фона, сигнальное заземление всей системы должно быть соединено с заземлением электропитания только в одной точке. Как правило, это делается на первичном источнике.

Например, стример Naim оснащен переключателем разрыва земли. Установите значение «по умолчанию», если никакой другой источник не соединяет заземление питающей сети с сигнальной землей. Такая настройка обеспечит наилучшее качество звука.

6.2 Неразборные сетевые вилки

Если неразборная вилка отсоединена от силового кабеля (независимо от причины), ее **ОБЯЗАТЕЛЬНО** необходимо утилизировать таким способом, чтобы ни при каких обстоятельствах не допустить повторного использования.

При подключении обрезанной вилки в розетку существует высокая опасность поражения электрическим током.

6.3 Цепи и помехи

Система hi-fi обычно подключается к той же цепи, что и другие бытовые приборы. Некоторая бытовая техника может вызывать искажения, проявляющиеся в виде механического шума сетевых трансформаторов, включая трансформатор, которым оснащен NAIT 50.

Шум от трансформатора не передается через колонки и не влияет на производительность системы, но его можно снизить, тщательно продумав расположение системы Naim, а также за счет использования отдельной цепи питания. Использование отдельной цепи питания, как правило, позволяет улучшить рабочие характеристики устройства. Для получения консультации по установке отдельной цепи питания следует обратиться к квалифицированному электрику.

6.4 Меры предосторожности при грозе

Систему Naim следует выключить и отключить от сети при угрозе поражения молнией, чтобы предотвратить возможное повреждение.

7. Дополнительные рекомендации и указания

После ознакомления с основной информацией об устройстве предлагаем перейти к изучению расширенных настроек, которые помогут оптимизировать рабочие характеристики NAIT 50.

7.1 Приработка

Продукция Naim изготавливается вручную из тщательно отобранных высококачественных компонентов. NAIT 50 обеспечивает превосходное качество звука сразу после распаковки, но после подачи питания на компоненты устройства и их приработки в течение первых нескольких недель качество звука еще более улучшается. Этому процессу способствует постоянное питание системы.

7.2 Очистка устройства и соединений

Naim рекомендует ограничиться очисткой поверхностей устройства от пыли с помощью мягкой ткани. Чистящие средства могут содержать ингредиенты, способные отрицательно влиять на косметическую обработку поверхности и покрытия.

Следите за чистотой соединительных штекеров и розеток и не допускайте возникновения коррозии. Самый простой способ – полностью выключите питание устройства Naim (и подключенного оборудования), извлеките все разъемы из гнезд и плотно установите их на место. Не следует использовать очистители контактов и усиливающие агенты, так как могут образоваться отложения, которые снизят качество воспроизведения вашей системы.

8. Поддержка

В зависимости от страны принципы защиты прав потребителей могут быть различными. В большинстве стран при возникновении проблем с устройством следует обращаться к продавцу, у которого было приобретено оборудование Naim.

Проблема может быть связана с неисправностью системы или неправильной установкой, поэтому важно в полной мере использовать диагностические возможности вашего дилера. На веб-сайте naimaudio.com можно найти статьи для каждого изделия Naim.

Если вы еще не решили проблему с устройством Naim, свяжитесь с нами напрямую для консультации и получения помощи по адресу электронной почты support@naimaudio.com.

9. Обслуживание и обновления

Любые работы по ремонту и модернизации аппаратных средств должны выполняться только в авторизованных сервисных центрах Naim или в штаб-квартире Naim. Многие компоненты изготавливаются на заказ, тестируются или специально подбираются, поэтому подходящие запасные детали часто невозможно получить из других источников.

По всем вопросам, касающимся обслуживания и ремонта, обращайтесь к местному представителю Naim.

10. Технические характеристики

Характеристики аудиосигнала	
Выходная мощность (громкоговорители)	25 Вт на нагрузке 8Ω @0,1% THD+N @ 230VAC
Выходная мощность (наушники)	1,5 Вт на нагрузке 16Ω 6,35 мм, Jack
Усиление	Фонокорректор: 40 дБ (при 1 кГц RIAA)
	Режим предварительного усиления (и наушники): 16 дБ
	Режим усиления мощности: +29 дБ
Входы	2 Stereo, 5-штырьковый DIN, линейный 47 кГц
	1 стереовхода RCA, 47 кГц, 5 мВ (MM)
Диапазон частот:	Линейные входы: -3 дБ в диапазоне от 4 Гц до 45 кГц
	Входы Phono: -3 дБ в диапазоне от 6 Гц до 30 кГц

Аппаратные характеристики	
Габариты (В x Ш x Г)	87 x 207 x 321 мм (включая опору)
Вес	4,5 кг (вес усилителя)
Энергопотребление в состоянии покоя:	20 Вт (во время простоя)
Энергопотребление в режиме ожидания	<0,5 Вт (автоматический режим ожидания с функцией распознавания сигнала)
Силовое питание	110–120 В, 220–240 В, 50/60 Гц
Предохранитель	230 В = T1AL (с задержкой срабатывания) ; 115 В = T2AL (с задержкой срабатывания)
Материалы поверхности	Хромированный бампер Фронтальные и задние панели из черного анодированного алюминия Корпус — черное порошковое покрытие
Температурный режим эксплуатации	5–35°C
Температурный режим хранения	0–50°C

Расширенные технические характеристики	
Выходная мощность	40 Вт на нагрузке 4Ω при 0,1% THD+N при 230VAC
Burst Power при 2Ω (1 кГц для 20 мс, повторно 500 мс IHF)	60 Вт на нагрузке 2Ω при 1% THD+N
Пиковая мощность при 1Ω (1 кГц, 1 мс)	+/-15 ампер пикового тока (225 Вт пиковое потребление)
Максимальная потребляемая мощность	160 ВА при полной мощности, на нагрузке 4Ω, 2 канала
Потребляемая мощность (высокий уровень громкости)	73 ВА при 2 x 1/8 полной мощности, 8R
THD+N при 2/3 мощности на нагрузке 8Ω @1 кГц	0,015%
Входящий сигнал для клиппинга (максимальный уровень громкости)	88 мВ, линейный 710uV, Phono
Отношение сигнал/шум, ref. 1 Вт на нагрузке 8Ω, А-взвешенное	80 дБ, линейный, 1 В по входу 78 дБ, Phono, ref. 5 мВ по входу
Отношение сигнал/шум, ref. 1 Вт на нагрузке 8Ω, А-взвешенное	93 дБ, линейный, 1 В по входу 78 дБ, Phono, ref. 5 мВ по входу
Перекрестные помехи	85 дБ, линейный, 1 кГц, ref. 25 Вт при 8Ω 80 дБ, Phono
Коэффициент демпфирования на нагрузке 8Ω	36
Управление	Все органы управления находятся на устройстве (возможность удаленного управления устройством отсутствует): 3 кнопки выбора входа, кнопка включения режима ожидания, кнопка автоматического отключения подачи звука в наушники, переключатель автоматического режима ожидания на задней панели

12. Вторичная переработка продукта



Продукты, которые имеют изображение перечеркнутого мусорного бака, не могут быть утилизированы вместе с бытовыми отходами. Эти продукты должны быть утилизированы на объектах, способных осуществлять их обработку с целью повторного использования с соответствующей утилизацией побочных продуктов.

Свяжитесь с местным органом власти для получения информации о ближайшем подобном объекте.

Надлежащая переработка и утилизация отходов позволяет экономить ресурсы и защищает окружающую среду от загрязнения.

简介

注意：完整的安全警告可参阅《安全手册》。

欢迎使用全新的Naim集成式放大器。与所有Naim Audio产品一样，NAIT 50将音乐性能放在首位。为帮助产品发挥全部潜力，请务必遵循本手册中介绍的简单安装和使用指南。我们首先了解一些产品和设置要点，然后在第4节中介绍更详细的信息。

1. 包装盒内容



NAIT 50x1

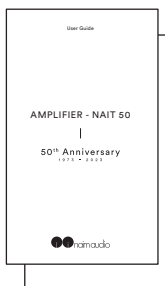

信息手册x1

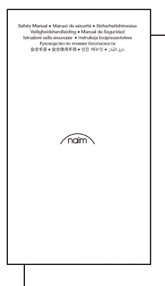

安全手册x1



电源线x1

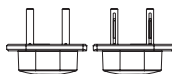

扬声器连接器x2
(预装在装置上)

2. Naim集成式放大器的发展历程

故事缘起于一个人对音乐的热爱，经过五十年的辛勤耕耘至今，我们已经推出了众多标志性产品。

Naim Audio创始人朱利安·韦雷克（Julian Vereker MBE, 1945-2000）是一位热爱音乐的赛车手、实业家，也是一位自学成才的工程师。20世纪60年代，朱利安把业余时间用在了聆听和录制朋友们的现场演出，但他发现自己家中的设备播放出来的音乐与他渴望的效果相差甚远。

他不想勉强迁就，于是决定挑战公认的常理，自己设计放大器和扬声器，致力于让音乐迸发出活力。最初的设计为后续的创新奠定了基础，催生出一系列杰出的获奖高保真产品，对50年后的今天仍有重要影响。

Nait 50专门为纪念Naim创立50周年而打造，限量发售1973台，一眼望去与当初的Nait 1如出一辙。但是，细看会发现它前后均采用高品质阳极氧化铝，旋钮由整块铝材加工而成，有利于降低震动，均衡控制成为耳机插座，LED灯也改为白色。

内部的改变才是Nait 50真正的魅力所在。输入选择采用fly-by-wire控制，极大缩短了信号路径，并且采用NSC 222的新耳机放大器。全新的独家分离式晶体管MM唱机台与来自NAP 250（2023年）的功率放大器并肩运行，致敬Nait 1的声音传奇。

尽管身材小巧，但Nait 50是一款名副其实的发烧级集成式放大器。

需了解有关详情，请登陆



3.功能和连接

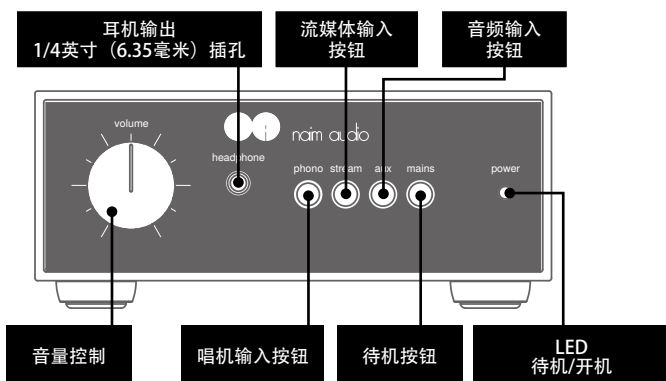

LED亮度规格	
明亮	NAIT 50开机
暗淡	NAIT 50待机

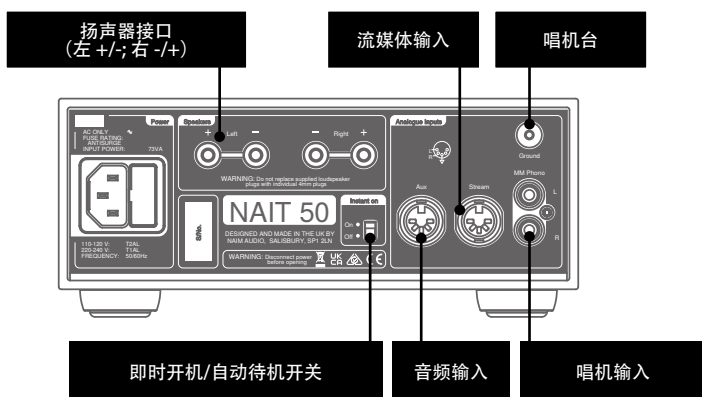

4.设置

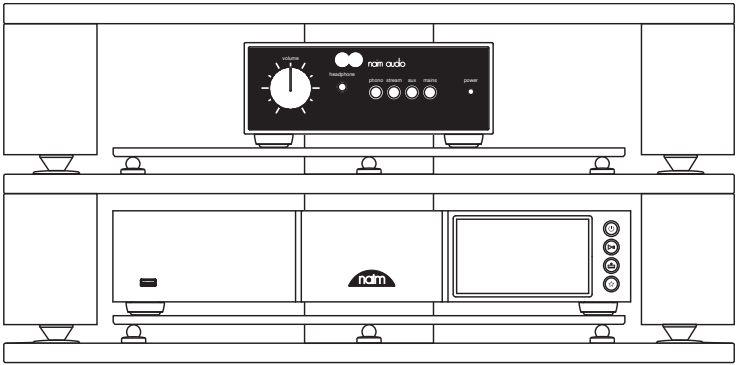

您的NAIT 50必须连接到（例如NDX2或唱机）音源，但在此之前，请确保两个组件都处于最终位置并与主电源断开连接。

为了获得最佳性能，请使用专用的高保真支架（最好是 Naim Fram），NAIT 50 位于音源上方，如图所示。

更多信息，请参见第5.1节

连接前确保所有设备均已关闭。

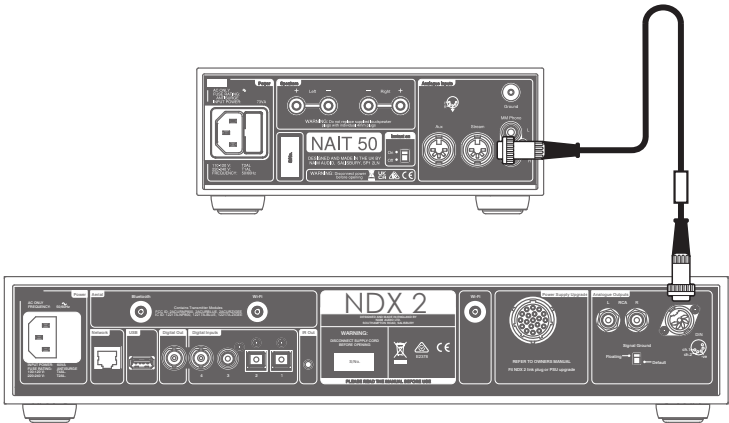

将NDX2附带的DIN互连缆线连接到NAIT 50的流媒体输入。

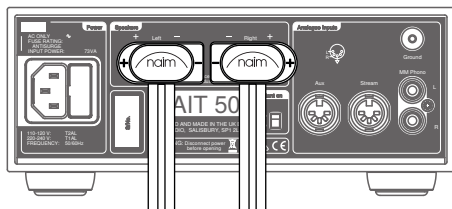

将扬声器缆线连接到 NAIT 50，确保每根缆线都连接到正确的扬声器，并且均处于同相状态。

更多信息，请参见第5.3节。

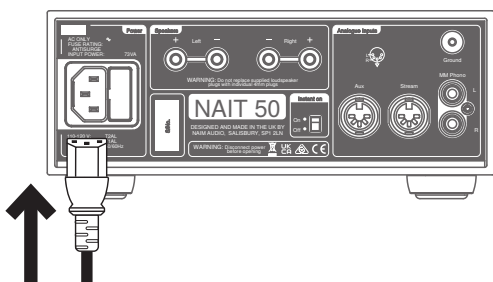

最后，将电源线连接到 NAIT 50。

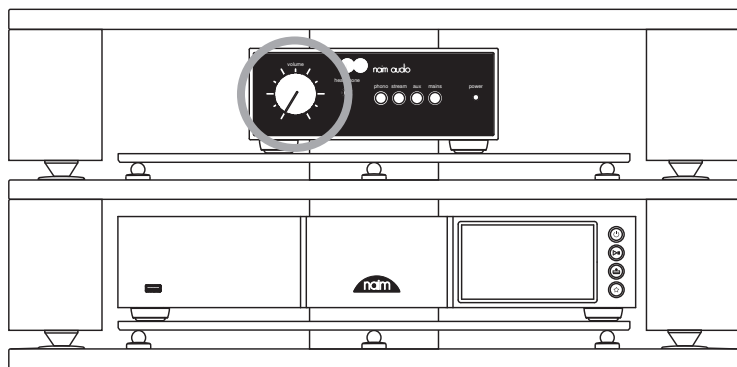

检查音量处于最小位置，然后打开音源，最后打开 NAIT 50。

更多信息，请参见第5.4节

5.NAIT 50安装和使用技巧

我们知道您已迫不及待地想要享受全新的 NAIT 50 了，但我们保证，只要遵循下列指引，它将获得更好的音质水平，这些指引旨在帮助您充分体验您的集成式放大器。

5.1 拆箱和放置

为获得最佳性能，请将您的 Naim 产品放置在专用的高保真设备架上（最好是 Naim Fraim 或 Fraim Lite），以尽量减少可能影响声音的振动。

没有空间放置支架？考虑将您的 NAIT 50 放在合适家具的 Fraim 玻璃搁板上，以提供坚固但隐蔽的支撑。

切勿将 Naim 产品堆叠在一起，如果将它们并排放置，请在产品之间留出一些距离。同样，相连接的产品不应离得太远：最大间隔距离应为随附的互连导线所允许的距离。

为降低扬声器发出嗡嗡声的风险，请勿将电源或功率放大器靠近源组件放置。

5.2 输入连接详细信息

NAIT 50 具有用于线路电平音源的 DIN 输入和用于唱机的 RCA 连接器。

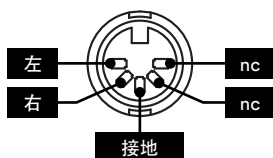

5.3 扬声器缆线和连接器

要获得更佳的性能，请使用 Naim NAC A5 扬声器缆线。

使用其他制造商生产的缆线可能影响性能甚至损坏集成式放大器。

Naim NAC A5 缆线具有方向性，连接时应将绝缘层上的箭头指向扬声器。附带的 Naim 扬声器连接器符合欧盟安全法规，必须使用。

需要注意，一对扬声器的缆线长度要相同，建议不超过 20m。

与一些早期的 Naim 设计不同，我们没有规定最小的扬声器缆线长度，但仍建议您避免使用低于 2m 的长度。

确保在连接扬声器时它们是“同相”的，即放大器的扬声器正输出连接到扬声器正输入，并且左右输出分别连接到正确的扬声器上。

5.4 上电/断电

完成所有输入和输出连接后，将随附的电源线连接到 NAIT 50 和主电源。

请注意：在打开 NAIT 50 之前，您的音频源（例如流媒体或 CD 播放器）以及任何相关的外部电源都应打开。

只需按下集成式放大器前面板上的待机按钮即可打开 NAIT 50。

5.5 待机功率设置

NAIT 50 默认设置为“自动待机”——不工作 19 分钟后，它会自动进入待机模式（功耗低于 0.5W）。

为获得最佳音质，可以将后面板上的待机设置切换为“即时启动”，这样可以使所有敏感音频电路永久通电。

6. 主电源、接地及其他

仅使用 NAIT 50 随附的电线和插头，或升级的 Naim Power-Line 电源线。

在使用保险丝插头的位置，应安装 13 安培的保险丝。

请勿将电压相关电阻器或噪声抑制器连接到电源插头中；它们会降低主电源和声音。

6.1 接地

为避免回路噪音，整个系统的信号接地应在一个地方与电源接地相连。通常，这个地方在主电源处。

例如，Naim 串流装置有一个接地开关。如果没有其他来源将电源接地连接到信号接地，则应将此功能设置为“默认”。此设置将提供最佳音质。

6.2 不可重新接线的电源插头

如果从电源线切断不可重新接线的主插头（无论出于什么目的），必须以其完全无用的方式处理插头。

如果将切断插头插入电源插座，则存在极大的触电危险。

6.3 电源电路和干扰

高保真音响系统通常与其他家用设备共用主电源电路，其中一些设备会导致失真，可能表现为电源变压器产生的机械嗡嗡声，包括 NAIT 50 中的变压器。

变压器嗡嗡声不会通过扬声器传输，对系统性能没有任何影响；不过，精心挑选 Naim 系统的放置位置可能减少嗡嗡声，独立的专用电源电路也可达到此效果。这种专用电路通常能够提升系统性能。有关安装独立电源电路的建议，请仅咨询合格的电工。

6.4 防雷措施

当存在雷击风险时，您的 Naim 系统应关闭并与主电源完全断开，防止出现潜在的损坏。

7.其他提示及建议

现在您已经整理了所有要点，让我们继续执行一些操作以优化新 NAIT 50 的性能。

7.1 试运行

Naim 产品由一系列精心挑选的高品质组件手工打造而成。您的 NAIT 50 开箱即用功能听起来很棒，但所有这些不同组件在使用的最初几周内启动并相互作用后，其性能可能会进一步提高。保持系统处于通电状态将有助于此过程。

7.2 清洁产品和连接组件

Naim 建议使用软布轻轻擦拭产品表面。清洁产品可能含有对外观表面处理和涂层有不良影响的分。

互连插头和插座应保持清洁且无腐蚀。最简单的方法是完全关闭您的 Naim 产品（和任何连接的设备），将所有连接组件从插座上拔下，然后再次将它们牢牢地插入。不应使用接触清洁剂和所谓的“增强剂”，因为残留的沉积物可能会降低系统的声音。

8.支持

消费者保护条例因国家/地区而异。在大多数地区，如果您的产品出现问题，您购买 Naim 产品的零售商应该是您的主要联系人。

问题可能是由于系统或其安装故障所致，因此充分利用经销商的诊断技能至关重要。您可以在 naimaudio.com 上找到一系列有关 Naim 产品的支持文章

如果您的 Naim 产品仍有问题，请通过 support@naimaudio.com 直接联系我们寻求帮助和建议

9.服务和更新

任何维修或硬件更新只能由授权的 Naim 服务中心或在 Naim 总部进行。许多组件都是经过测试或匹配的定制件，通常无法从其他来源获得适当的替换件。

如有任何服务或维修问题，请联系您当地的 Naim 零售商。

10.规格

音频规格	
功率输出 (扬声器)	25 W转换为 8Ω @0.1% THD+N @ 230VAC
功率输出 (耳机)	1.5 W转换为 6Ω 1/4英寸 (6.35毫米) 插头
增益	唱机台: 40 dB (@1kHz RIAA)
	前置放大器平台 (和耳机) 16 dB
	功率放大器平台: 29 dB
输入	立体声5针DIN x 2, 47 k线路电平
	立体声RCA 47 K x 1, 5 mV MM电平
频率响应	通过线路: -3 dB @ 4 Hz至45 kHz
	通过唱机: -3 dB @ 6 Hz至30 kHz

硬件规格	
尺寸 (高 x 宽 x 深)	87 x 207 x 321 mm (包括支脚)
重量	4.5千克 (仅放大器)
被动功耗	20 W (闲置)
待机功耗	<0.5 W (自动待机带有音乐感应)
电源	110 V - 120 V, 220 V - 240 V 50/60 Hz
保险丝	230 V = T1AL (防喘振); 115 V = T2AL (防喘振)
外观	“镀铬减震器” 前后 - 黑色阳极氧化铝 机盖 - 黑色粉末涂层
运行温度	5-35° C
储存温度	0-50° C

扩展规格	
功率输出	40 W 4Ω @0.1% THD+N @ 230VAC
脉冲功率转换为2Ω (1kHz为20mS, 重复500mS IHF)	60 W 2Ω @1% THD+N
峰值电流转换为1Ω (1kHz 1mS)	+/-15 放大峰值 (225 W峰值功率)
最大功耗	160 VA全功率 4Ω 2通道驱动
功耗 (大声)	2x时为73 VA, 1/8全功率 8R
2/3全功率时为THD+N 8Ω@1kHz	0.015%
剪切的输入信号 (最大音量)	88 mV线路 710 uV唱机
信噪比参照1W 8ΩA-加权	80 dB线路, 1 V输入 78 dB唱机参照5 mV输入
信噪比参照25W 8ΩA-加权	93 dB线路, 1 V输入 84 dB唱机参照5 mV输入
串扰	85 dB线路1 kHz参照25 W 8Ω 80 dB唱机
阻尼系数转换为8Ω	36
控制	仅位于产品上 (无遥控器), 3个输入按钮、待机、自动静音耳机、后侧自动待机失败开关

12. 产品回收



带有轮式垃圾桶打叉标志的产品不能作为生活垃圾处理。as domestic waste. 这些产品必须在能够回收利用并适当处理任何废物副产品的机构中进行处理。recycling them and appropriately handling any waste by-products. 请联系当地的相关部门, 了解距您最近的此类机构的详细信息。适当的回收和废物处理有助于优化资源并保护环境免受污染。protects the environment from contamination.

簡介

注意：如需瞭解所有安全警告，請參閱安全使用手冊。

歡迎使用全新 Naim 集成放大器。與所有 Naim Audio 產品一樣，NAIT 50 以音樂效能作為優先考慮因素。為了實現該產品的全部潛能，請務必按照本手冊中提供的簡單安裝與使用指南進行操作。我們先開始瞭解一些產品和設定要點，然後再進入第 4 節瞭解詳細資訊。

1. 包裝內的物品



1 臺 NAIT 50

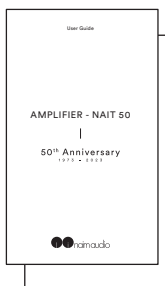

1 本資訊小冊子

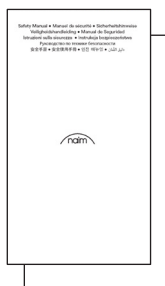

1 本安全使用手冊



1 條電源線

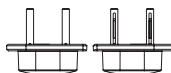

2 個揚聲器連接器
(已預先安裝至裝置)

2. Naim 集成放大器的傳承

我們的故事，源於一個男人對音樂的熱情，歷經五十年的時間，憑藉一系列經典產品的發佈，交織出其音響事業之路，並且一直走到今天。

Naim Audio 的創辦人 Julian Vereker 勳爵 (1945-2000) 對音樂充滿熱情。他曾經是一位賽車手，也是一名企業家，並自學成為工程師。1960 年代，Julian 利用空餘時間聆聽和錄製友人的現場演奏，但他發現，家中系統的回放效果並不理想，遠遠達不到他所渴求的體驗。

他不甘於退而求其次，於是決定設計自己的放大器和揚聲器。他敢於挑戰公認的智慧，專注於各方面效能的研究，務求讓音效能直擊人心。這些最初的設計為高保真產品奠定了基礎，往後陸續有一系列屢獲殊榮的經典產品誕生，而這些產品在 50 年後仍然能夠產生影響。

Nait 50 專為紀念 Naim 50 周年而設計，限量 1,973 部。乍看之下，Nait 50 與 Nait 1 的外觀完全相同，但細看就會發現，產品前後都是優質陽極氧化鋁，音量旋鈕採用實心鋁結構，有助於減震，平衡控制已被換成耳機插孔，而 LED 燈則變成了白色。

內部的轉變則為 Nait 50 帶來了真正屬於自己的特質。輸入選擇採用線傳飛控 (Fly-by-wire) 技術，訊號路徑長度得以大幅減少，而全新的耳機放大器則是從 NSC 222 升級而來。全新的獨家分立式晶體管 MM 唱頭放大器致敬卓越的 Nait 1 音效，並配合從 NAP 250 (2023) 升級而來的功率放大器一起運作。

Nait 50 是一款真正的音響發燒友級別集成放大器，僅推出微型版。

有關詳細信息，請訪問



3.功能與連接

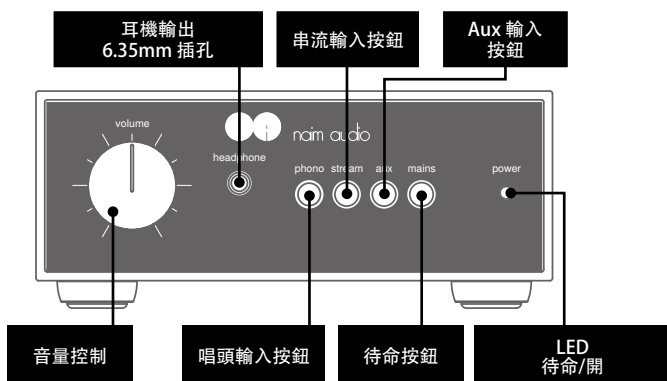

LED 亮度規格	
明亮	NAIT 50 使用中
暗淡	NAIT 50 待命中

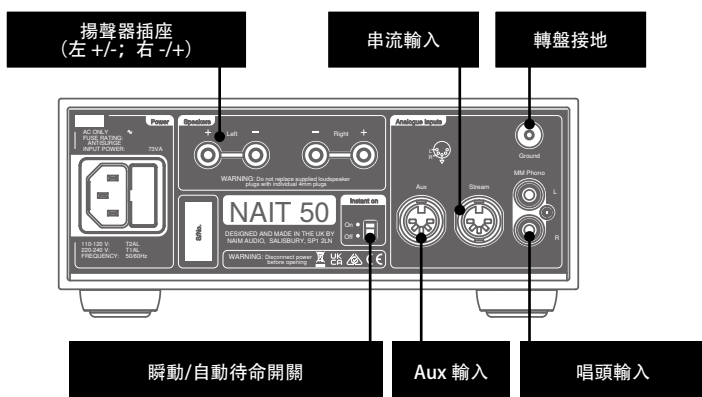

4.設定

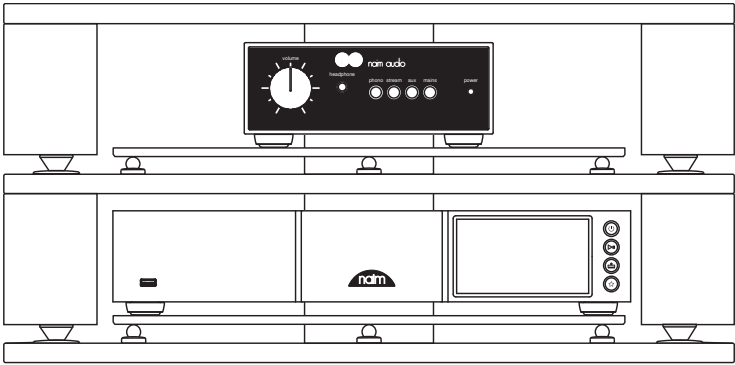

您的 NAIT 50 必須與音源連接（例如 NDX2 或您的轉盤），但是在您進行連接前，請確保組件均位於其最終位置並斷開主電源連線。

如需獲得最佳效能，請使用專用高保真支架 – 理想為 Naim Fraim – NAIT 50 位於音源上方（如圖所示）。

如需瞭解詳細資訊，請參閱第 5.1 節。

確保所有設備在連接前均為關閉狀態。

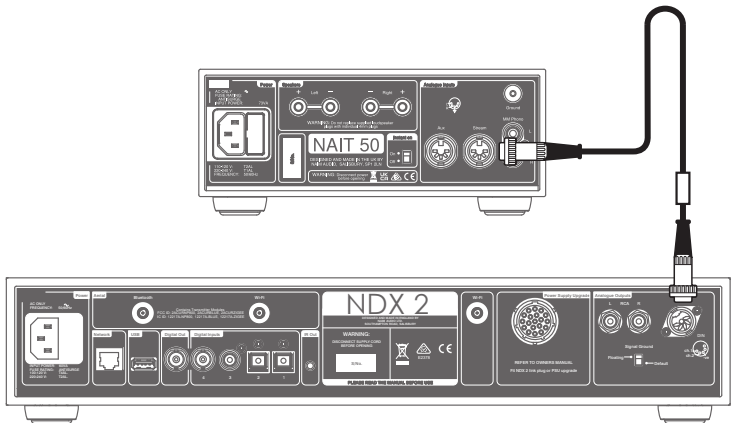

將 NDX2 隨附的 DIN 連接纜線與 NAIT 50 的串流輸入端連接。

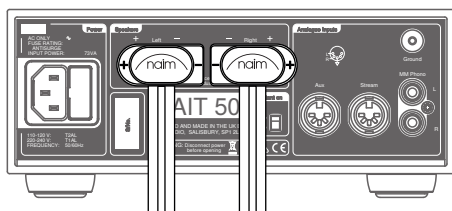

將揚聲器纜線與 NAIT 50 連接，並確保每一條纜線均與正確的揚聲器連接，且兩條纜線均為同相。

如需瞭解詳細資訊，請參閱第 5.3 節。

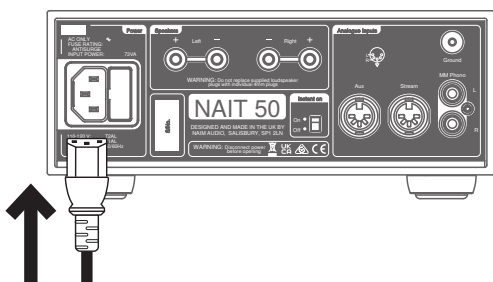

最後，將電源線與 NAIT 50 連接。

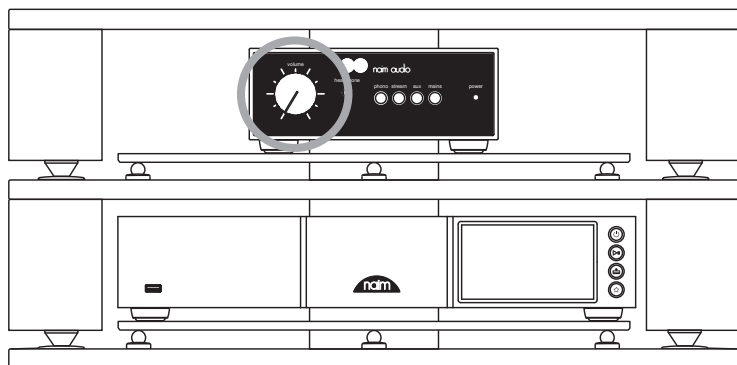

檢查音量是否調校至最低，然後開啟音源，最後才開啟 NAIT 50。

如需瞭解詳細資訊，請參閱第 5.4 節。

5.NAIT 50 安裝與使用貼士

我們知道您想立即體驗全新 NAIT 50，但如果您按照本指南進行操作，一定會獲得更加完美的音效，所有設計旨在為您提供完美的集成放大器使用體驗。

5.1 開箱與放置

爲了獲得最佳效能，請在專用的高保真設備支架上使用您的 Naim 產品 - 理想支架爲 Naim Fraim 或 Fraim Lite - 以將可能影響聲音的振動最小化。

沒有安裝支架的空間？可考慮將 NAIT 50 放置在位於合適家具上的 Fraim 玻璃架上，以提供堅實有力的支撐。

請勿將 Naim 產品堆放在一起，如果您要將它們並排放置，請在裝置之間留出一定距離。同樣，相互連接的產品不應該相距太遠：最大分隔距離不可超過隨附連接線的長度。

爲降低揚聲器發出雜音的風險，請勿將電源或功率放大器放置在靠近音源組件的位置。

5.2 輸入連接詳情

NAIT 50 具備適用於線路位準音源的 DIN 輸出，以及適用於轉盤的 RCA 連接器。

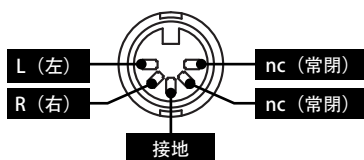

5.3 揚聲器纜線和連接器

如需獲得最佳效能，請使用 Naim NAC A5 揚聲器纜線。

使用其他製造商的纜線可能會影響效能，甚至可能會損壞集成放大器。

Naim NAC A5 纜線是分方向的。連接時，絕緣層上所印的箭頭應該要指向揚聲器。隨附的 Naim 揚聲器連接器符合歐洲的安全規例，必須使用。

重要的是，您的兩條揚聲器纜線長度應當相同，建議的最大長度爲 20 米。

與早期的 Naim 設計不同，我們沒有規定最小的揚聲器纜線長度，但仍然建議纜線長度不應少於 2 米。

確保它們在與揚聲器連接時爲同相 - 也就是說放大器的正極揚聲器輸出端口連接到正極揚聲器輸入端口 - 並且左右輸出端口連接到正確的揚聲器。

5.4 通電/斷電

所有輸入和輸出連接完成後，將隨附的主電源線連接至您的 NAIT 50 和主電源。

請注意：在您開啟 NAIT 50 前，您的音源 – 如音樂串流器或 CD 播放器 – 以及任何相關的外部供電器應當開啟。

您現在只需按下集成放大器前面板上的待命按鈕，即可接通 NAIT 50 的電源。

5.5 待命電源設定

根據預設，NAIT 50 設定為「自動待命」– 如非活動狀態持續達 19 分鐘，可自動進入待命模式（耗電量低於 0.5W）。

為了呈現最佳音效品質，將後面板上的待命設定切換為「瞬動」，使所有感應式音訊電路始終處於通電狀態。

6. 主電源、接地配置及更多

僅使用 NAIT 50 隨附的主電源線和插頭或升級的 Naim Power-Line 專用主電源線。

使用帶熔斷器插頭時，應安裝額定值為 13 安培的熔斷器。

請勿將接線電壓依賴性電阻或噪聲抑制器連接到主電源插頭上；否則會降低主電源供應水平和音效品質。

6.1 接地

為了避免重複噪聲，整個系統的訊號接地應在一個地方與總接地系統相連。通常，它位於主音源處。

例如，Naim 音樂串流器有一個接地開關。如果沒有其他音源將總接地系統與訊號接地連接，應將此設定為「預設」。該設定可提供最佳音效品質。

6.2 不可重新接線的主電源插頭

如果不可重新接線的主電源插頭與主電源線的連線斷開（無論出於何種目的），則必須將該插頭完全棄置。

如果將斷開後的插頭插入主電源插座，則存在極大的觸電危險。

6.3 主電源電路和干擾

高保真系統通常與其他家用設備共用一個主電源電路，其中一些設備可能會導致失真，具體表現為主電源變壓器（包括 NAIT 50 中的變壓器）產生機械性噪聲。

變壓器的噪聲不透過揚聲器傳輸，因此不影響系統效能；但小心放置 Naim 系統可降低此噪聲，因為它是一個單獨專用的主電源電路。這種專用電路通常也會提高系統效能。如需安裝單獨主電源電路，應向有資格的電工徵求意見。

6.4 防雷措施

如果有雷擊風險，您的 Naim 系統應關閉並完全與主電源斷開，以防止出現潛在損壞。

7.更多貼士與建議

現在您已瞭解所有基本要素，接下來我們來瞭解更多資訊，以協助您優化全新 NAIT 50 的性能。

7.1 運行

Naim 產品採用一系列精心挑選的高品質組件手工製作而成。NAIT 50 開箱使用後就能達到很好的音效品質，但它的效能還會進一步提高，因為在產品使用的前幾週內，所有這些不同組件都處於通電並相互作用的階段。讓您的系統保持通電狀態可加快這一磨合過程。

7.2 清潔產品與連接件

Naim 建議使用軟布輕輕擦拭產品表面的灰塵。清潔產品中所含成分可能對裝飾性表面處理材料和塗層有不利影響。

使連接塞和插座保持清潔，以防出現腐蝕。最簡單的方法是完全關閉 Naim 產品（和任何連接設備），拔掉插座上的所有連接件，然後再重新將它們牢牢地插進去。不可使用接點清潔劑和所謂的「增強劑」，因為它們會留下沉澱物並降低系統的音效品質。

8.支援

消費者保護情況因國家/地區而異。在大多數地區，如果您的產品出現問題，則售出此 Naim 產品的零售商應當為您的主要聯絡人。

具體問題可能是系統本身問題或安裝造成的，因此零售商必須充分運用診斷技能判斷原因。您可以在 naimaudio.com 上找到每種 Naim 產品的支援說明文章。

如果您的 Naim 產品仍存在問題，請直接傳送郵件至 support@naimaudio.com 以獲取協助和建議。

9.維修與更新

只有授權的 Naim 維修中心或 Naim 總部才可進行維修或硬體更新。許多組件都是經過定製、測試或與其他組件相配的，因此無法從其他來源獲得合適的替換件。

如您有服務或維修需求，請聯絡本地的 Naim 零售商。

10.規格

音訊規格	
電源輸出 (揚聲器)	25 W 8Ω @0.1% THD+N @ 230VAC
電源輸出 (耳機)	1.5 W 16Ω 6.35 mm 插孔
增益	唱頭放大器: 40 dB (@1kHz RIAA)
	前置放大器 (和耳機): 16 dB
	功率放大器: 29 dB
輸入	2 個立體聲 5 針 DIN、47 k 線路位準
	1 個立體聲 RCA 47 k、5 mV MM 位準
頻率響應:	經線路: -3 dB @ 4 Hz 至 45 kHz
	經唱頭: -3 dB @ 6 Hz 至 30 kHz

硬體規格	
尺寸 (高 x 寬 x 深)	87 x 207 x 321 mm (含機腳)
重量	4.5 公斤 (僅放大器)
被動功耗	20 W (閒置)
待命功耗	<0.5 W (能感應音樂的自動待命功能)
主電源	110V - 120 V、220 V - 240 V 50/60 Hz
熔斷器	230 V = T1AL (防電湧) ; 115 V = T2AL (防電湧)
飾面	「Chrome bumper」 前方和後方 - 黑色陽極氧化鋁 機蓋 - 黑色粉末塗層
工作溫度	5-35° C
儲存溫度	0-50° C

延伸規格	
電源輸出	40 W 4Ω @0.1% THD+N @ 230 VAC
2Ω 時的脈衝功率 (1kHz 持續 20mS、重複 500mS IHF)	60 W 2Ω @1% THD+N
1Ω 時的峰值電流 (1kHz 1mS)	+/-15 安培峰值 (225W 峰值功率)
最大功耗	160 VA 全功率 4Ω 2 通道驅動
功耗 (大聲)	2x 1/8 全功率 8R 時為 73VA
2/3 全功率 8Ω@1kHz 時為 THD+N	0.015%
削峰輸入訊號 (音量最大時)	88 mV 線路 710 uV 唱頭
訊噪比參考 1W 8Ω A 加權	80 dB 線路、1 V 輸出 78 dB 唱頭參考 5 mV 輸入
訊噪比參考 25W 8Ω A 加權	93 dB 線路、1 V 輸出 84 dB 唱頭參考 5 mV 輸入
串音干擾	85 dB 線路 1 kHz 參考 25 W 8Ω 80 dB 唱頭
8Ω 時的阻尼係數	36
控制	僅在產品上控制 (無遙控)、3 個輸入按鈕、待命、自動靜音耳機、後方有自動待命切斷開關

12. 產品回收

帶有劃掉的輪式垃圾箱標誌的產品不可作為生活垃圾處理。這些產品必須在回收設施中進行處理，之後所產生的任何廢物亦需妥善處理。

recycling them and appropriately handling any waste by-products.

如需瞭解有關附近回收設施的詳細資訊，請聯絡您的地方當局。

遵守適當的回收和廢物處理方式有助於節約資源和保護環境免受污染。

protects the environment from contamination.



소개

참고: 모든 안전 경고문은 안전 설명서에서 확인할 수 있습니다.

새 Naim 통합형 앰프를 구매해 주셔서 감사합니다. 모든 Naim Audio 제품과 마찬가지로, NAIT 50도 음악적 성능을 최우선시합니다. 제품의 잠재력을 모두 실현할 수 있도록 본 설명서에서 설명하는 간단한 설치 및 사용 지침을 따르는 것이 중요합니다. 제품과 설치/설정에 대한 필수적인 내용부터 설명한 후 4장에서 더 자세한 내용으로 넘어가겠습니다.

1. 제품 구성

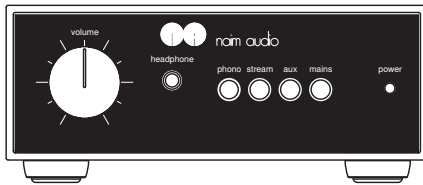

NAIT 50 1개



제품 정보 책자 1권

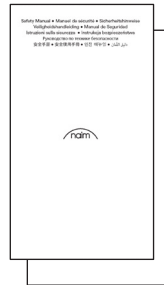

안전 설명서 1권



전원 케이블 1개

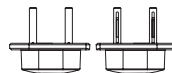

스피커 커넥터 2개
(장치에 사전 설치됨)

2. Naim 헤리티지가 통합된 앰프

음악에 대한 열정을 가진 한 사람으로 시작된 이 스토리는 수많은 상징적인 제품들을 탄생시킨 50년을 거쳐 현재에 이릅니다.

Naim Audio의 설립자인 줄리안 베레커 경(1945~2000)은 레이싱카 드라이버, 기업가이자 독학으로 공부한 엔지니어로, 음악에 깊은 열정을 갖고 있었습니다. 1960년대에 친구들의 음악을 듣고 녹음하며 여가 시간을 보내던 줄리안은 집에 있는 오디오 시스템의 재생 결과가 자신이 원하는 경험에 형편 없이 못미친다는 사실을 깨달았습니다.

적당히 만족할 줄 모르던 그는 직접 앰프와 라우드스피커를 설계하기로 결정했습니다. 그는 일반적으로 받아들여지는 상식을 무시하고 음악에 생명력을 부여하는 성능 측면에 집중했습니다. 이렇게 해서 탄생한 첫 번째 설계는, 이후 50년이 지난 지금까지도 높은 명성과 함께 수상 경력이 있는 여러 상징적인 하이파이 제품의 토대가 되었습니다.

Naim의 50주년을 위해 설계되고 1,973대만 한정 제공되는 Nait 50은 Nait 1과 동일한 외관을 갖고 있습니다. 하지만 앞면과 뒷면을 자세히 들여다보면 고품질 산회 처리 알루미늄과, 진동 감쇠를 보조하기 위해 고체 알루미늄으로 제작된 노브가 있으며, 밸런싱된 컨트롤은 헤드폰 소켓으로 교체되고 LED는 흰색으로 변경되었습니다.

제품 내부를 보면, Nait 50에는 진정한 고유함을 가져다주는 변경사항이 적용되었습니다. 입력 선택은 플라이 바이 와이어(fly-by-wire)을 사용하여 신호 경로 길이가 크게 감소했고, 새로운 헤드폰 앰프는 NSC 222로부터 들어올려졌습니다. 완전히 새로우며, 조화를 이루는 독점 MM 포노 스테이지는 NAP 250 (2023)에서 들어올려진 파워 앰프와 함께 작동하여 명성이 잘 알려져 있는 Nait 1 사운드를 지원합니다.

Nait 50은 미니어처로 제공되는 진정한 오디오 애호가용 통합형 앰프입니다.

자세한 내용은 다음
사이트를 참조하십시오



3. 기능과 연결

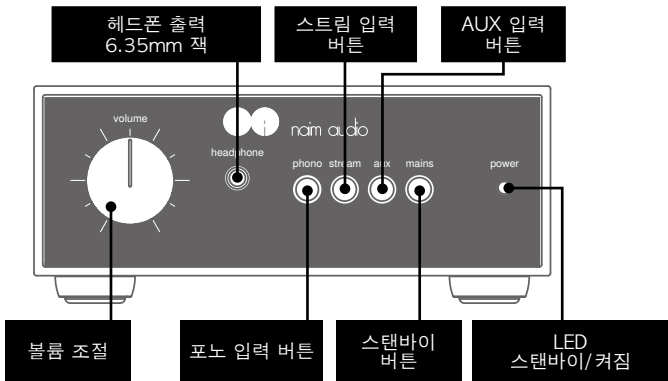

LED 밝기 사양	
밝게	NAIT 50 활성
어둡게	NAIT 50 스탠바이

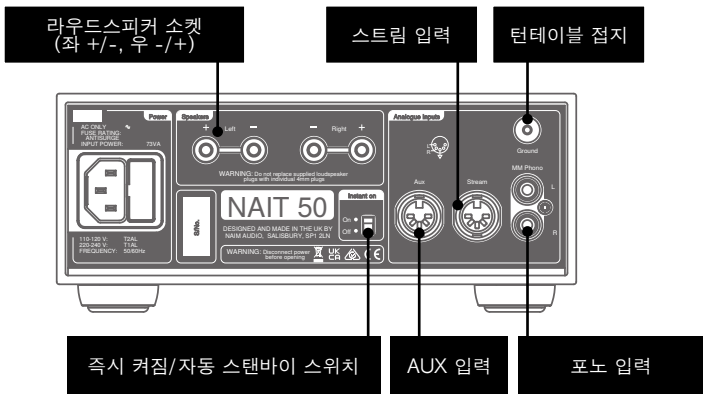

4. 설정

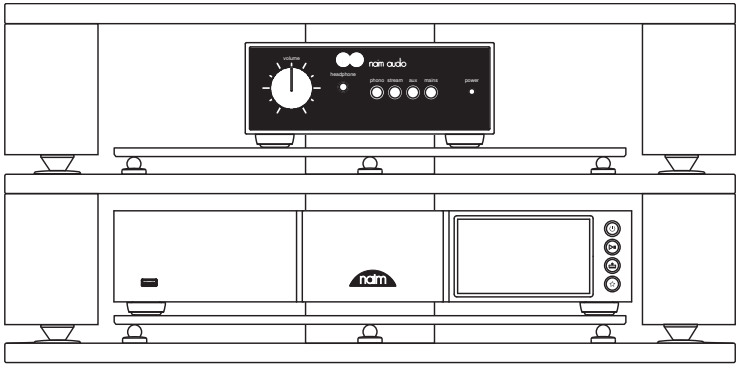

NAIT 50은 소스(NDX2 또는 턴테이블 등)에 연결해야 하나, 연결 전에 두 컴포넌트가 모두 각각의 최종 위치에 있고 전원에서 분리되어 있는지 확인해야 합니다.

최적의 음질을 얻으려면 전용 하이파이 서포트(Naim Fraim 권장)를 사용하고 그림과 같이 NAIT 50을 소스 위에 놓으십시오.

자세한 정보는 5.1절을 참조하십시오

연결하기 전에 모든 장비가 꺼져 있는지 확인하십시오.

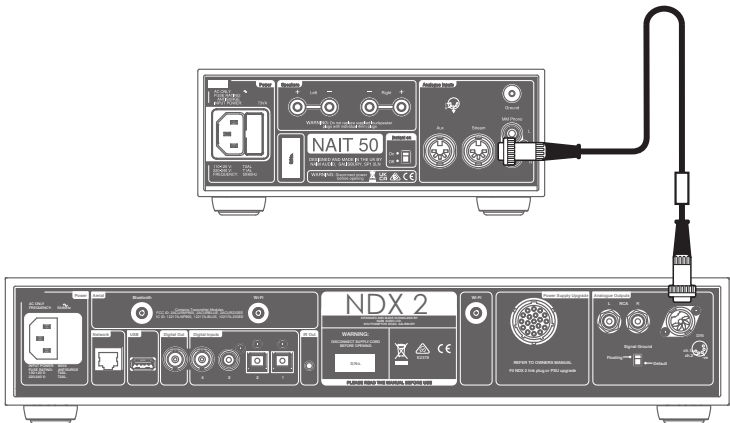

NDX2와 함께 제공된 인터커넥트 케이블을 NAIT 50의 스트림 입력에 연결합니다.

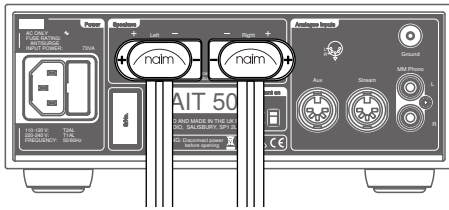

스피커 케이블을 NAIT 50에 연결하십시오. 각 케이블이 올바른 스피커에 연결되고 두 케이블 모두 위상이 맞아야 합니다.

자세한 정보는 5.3절을 참조하십시오.

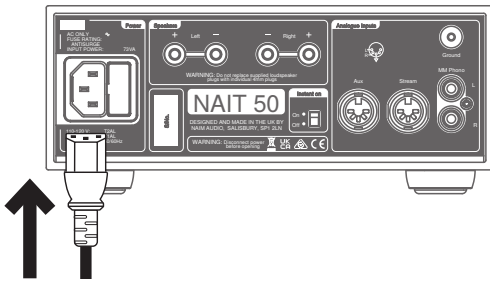

마지막으로, 전원 케이블을 NAIT 50에 연결하십시오.

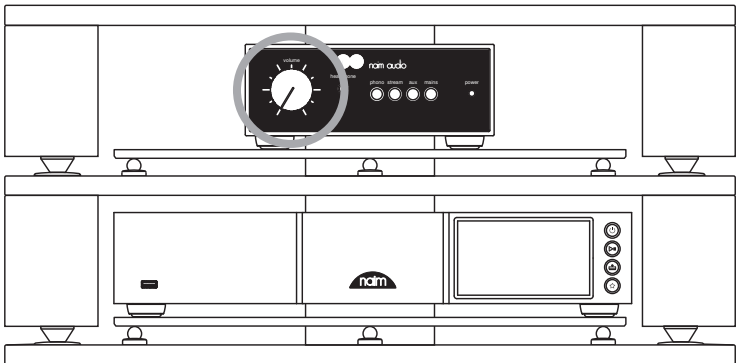

음량이 최소인지 확인하고 소스, 다음으로 NAIT 50을 켭니다.

자세한 정보는 5.4절을 참조하십시오

5. NAP 50 설치 및 사용에 관한 팁

Naim은 새로 구입한 NAIT 50을 빨리 즐기고 싶어하는 사용자의 마음을 이해하지만, 아래 지침을 따르면 제품의 음질이 더욱 더 좋아질 것이라 약속합니다. 모든 지침은 사용자가 통합형 앰프를 음질 저하 없이 만끽할 수 있도록 하기 위해 작성되었습니다.

5.1 포장 풀기 및 배치

최적의 음질을 얻으려면 Naim 제품을 전용 하이파이 기기 랙(Naim Fraim 또는 Fraim Lite 권장)과 함께 사용하여 음질에 영향을 미칠 수 있는 진동을 최대한 줄이십시오.

랙을 놓을 자리가 없는 경우, NAIT 50을 적절한 가구 위 Fraim 유리 선반에 올려놓아 주변 환경과 조화를 이루면서도 견고한 지지를 받을 수 있도록 합니다.

Naim 제품을 쌓아 두면 안 되며, Naim 제품을 나란히 놓을 경우 기기 간격을 어느 정도 유지하십시오. 마찬가지로, 서로 연결된 제품을 너무 멀리 떨어뜨려 놓지 마십시오. 동봉된 인터커넥트 케이블의 최대 허용 분리 간격을 준수하십시오.

스피커에서 웅웅거리는 소리가 발생할 위험을 줄이려면 전원 공급장치나 파워앰프를 소스 컴포넌트 가까이에 두지 마십시오.

5.2 입력 연결 세부 정보

NAIT 50에는 라인 레벨 소스용 DIN 입력 단자와 턴테이블용 RCA 커넥터가 있습니다.

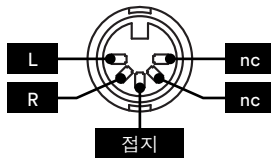

5.3 스피커 케이블 및 커넥터

최고의 성능을 위해서는 Naim NAC A5 스피커 케이블을 사용하십시오.

타 제조업체 케이블을 사용할 경우 성능이 저하되거나 통합형 앰프가 손상될 수도 있습니다.

Naim NAC A5 케이블은 지향성이 있으므로 절연점 위에 인쇄된 화살표가 라우드스피커를 향하도록 연결해야 합니다. 제공된 Naim 라우드스피커 커넥터는 유럽 안전 규정에 부합하며, 이 커넥터를 반드시 사용해야 합니다.

양쪽 길이가 같은 라우드스피커 케이블을 사용해야 하며, 권장 길이는 최대 20m입니다.

과거에 설계된 일부 Naim 제품과 달리 지켜야 하는 최소 스피커 케이블 길이는 없지만, 2m 보다 짧은 케이블은 사용하지 않는 것이 좋습니다.

스피커를 연결할 때는 '위상이 맞고'(앰프의 양극 스피커 출력이 양극 스피커 입력에 연결됨을 의미) 왼쪽 및 오른쪽 출력이 각각 올바른 스피커에 연결되도록 해야 합니다.

5.4 전원 켜기/끄기

입력과 출력을 모두 연결한 후 동봉된 전원 케이블을 NAIT 50와 전원에 연결하십시오.

참고: NAIT 50을 켜기 전에 소스 기기(스트리머 또는 CD 플레이어 등)와 해당 기기와 연결된 외부 전원 공급 장치를 모두 켜야 합니다.

통합형 앰프 앞쪽 패널에 있는 Standby(스탠바이) 버튼을 누르기만 하면 NAIT 50의 전원을 켤 수 있습니다.

5.5 대기 전원 설정

NAIT 50은 기본적으로 'Auto Standby'(자동 스탠바이)로 설정되어 있어 19분 동안 활동이 없으면 스탠바이 모드(소모 전력이 0.5W 미만인 모드)로 전환됩니다.

최적의 음질을 얻으려면 후면 패널에서 스탠바이 설정을 'Instant on'(즉시 켜짐)으로 전환하십시오. 그러면 민감한 오디오 회로가 모두 영구적으로 켜진 상태로 유지됩니다.

6. 전원, 접지 등

NAIT 50과 함께 동봉된 전원 케이블 및 플러그만 사용하거나, Naim Power-Line 전원 케이블로 업그레이드하십시오.

퓨즈가 있는 플러그를 사용할 경우 13암페어 퓨즈를 설치해야 합니다.

전압 가변 저항이나 노이즈 서프레스를 전원 플러그에 연결하지 마십시오. 전원 공급 품질과 음질이 저하됩니다.

6.1 접지

험 루프(hum loop)를 방지하기 위해, 전체 시스템의 신호 접지를 한 곳의 전원 접지 단자에 연결해야 합니다. 일반적으로 이 단자는 주 소스 기기에 있습니다.

예를 들어 Naim 스트리머에는 접지 리프트 스위치가 있습니다. 전원 접지를 신호 접지에 연결하는 다른 소스 기기가 없는 경우 이 스위치를 "default"(기본)로 설정하십시오. 이렇게 설정하면 음질이 가장 좋아집니다.

6.2 배선 변경이 불가능한 전원 플러그

배선 변경이 불가능한 전원 플러그가 어떤 이유로든 전원 리드에서 끊어진 경우 재사용이 불가능하도록 폐기해야 합니다.

끊어진 플러그를 전원 콘센트에 연결할 경우 감전될 위험이 매우 높습니다.

6.3 전원 회로와 간섭

하이파이 시스템은 일반적으로 다른 가전 기기와 전원 회로를 함께 쓰는데, 이런 기기 중 일부는 NAIT 50의 대형 트랜스포머 같은 메인 트랜스포머에서 발생하는 기계적인 힘으로 발생하는 왜곡을 유발할 수 있습니다.

트랜스포머의 힘은 스피커를 통해 전달되지 않고 시스템의 음질에 영향을 미치지 않지만, Naim 시스템을 신중하게 배치하거나 별도의 전원 회로를 사용하여 줄일 수 있습니다. 이러한 전용 회로를 사용하면 일반적으로 시스템 성능 또한 개선합니다. 별도의 전원 회로 설치에 대한 조언은 자격이 있는 전기 기술자에게만 구해야 합니다.

6.4 번개 주의사항

낙뢰 위험이 있는 경우 Naim 시스템을 끄고 전원에서 완전히 분리하여 손상 가능성을 방지해야 합니다.

7. 추가 팁 및 조언

이제 필수 사항을 모두 준비했으므로 새로 구입한 NAIT 50의 성능을 최적화하기 위해 할 수 있는 일을 몇 가지 더 알아보겠습니다.

7.1 런인

Naim 제품은 여러 엄선된 고품질 부품을 사용하여 수공 제작됩니다. NAC 50은 처음 사용할 때부터 음질이 뛰어나지만, 이런 다양한 컴포넌트를 켜고 처음 몇 주 동안 상호작용하도록 하면 성능이 더욱 향상될 수 있습니다. 시스템 전원을 계속 켜두면 이 과정이 더 빨리 진행될 수 있습니다.

7.2 제품과 연결부 청소

Naim은 부드러운 천을 사용하여 제품 표면에 있는 먼지를 가볍게 닦을 것을 권장합니다. 세척제에는 표면 처리와 코팅에 악영향을 미칠 수 있는 성분이 포함되어 있을 수 있습니다.

인터커넥트 플러그와 소켓을 깨끗하고 부식되지 않는 상태로 유지하십시오. Naim 제품(과 모든 연결된 기기)의 전원을 완전히 끄고 모든 연결 플러그를 소켓에서 분리하고 다시 단단히 밀어 넣는 방법으로 이 상태를 가장 쉽게 유지할 수 있습니다. 점점 클리너와 소위 '개선제'라고 하는 제품은 시스템 음질을 저하시킬 수 있는 퇴적물을 남기므로 사용하지 않아야 합니다.

8. 지원

소비자 보호는 국가에 따라 다릅니다. 대부분의 지역에서는 기기에 문제가 발생할 경우 Naim 제품을 구매한 소매업체가 주 문의처가 되어야 합니다.

시스템 고장이나 잘못된 설치로 인해 문제가 발생할 수 있으므로 판매처의 진단 기술을 최대한 활용하는 것이 중요합니다. naimaudio.com에서 각 Naim 제품에 대한 다양한 지원 문서를 온라인으로 찾을 수 있습니다.

Naim 제품에 계속 문제가 발생할 경우 support@naimaudio.com으로 Naim에 직접 연락하여 도움과 상담을 받으십시오.

9. 서비스 및 업데이트

수리 또는 하드웨어 업데이트는 공인 Naim 서비스 센터에서 수행하거나 Naim 본사에서 직접 수행해야 합니다. 상당수의 컴포넌트는 맞춤형으로 제작되거나 테스트를 거치거나 구성되므로 다른 판매처나 대리점에서 해당하는 교체품을 구할 수 없는 경우가 종종 있습니다.

서비스 또는 수리에 대한 문의가 있는 경우 해당 지역의 Naim 소매업체에 연락하십시오.

10. 사양

오디오 사양	
전력 출력(스피커)	25 W 8Ω @0.1% THD+N @ 230VAC
전력 출력(헤드폰)	1.5 W 16Ω 6.35 mm 잭
게인	포노 스테이지: 40 dB (@1kHz RIAA)
	프리앰프 스테이지(및 헤드폰): 16 dB
	파워앰프 스테이지: 29 dB
입력	스테레오 5 pin DIN, 47 k 라인 레벨 2개
	스테레오 RCA 47k, 5mV MM 레벨 1개
주파수 응답	라인 경유: -3 dB @ 4 Hz ~ 45 kHz
	포노 경유: -3 dB @ 6 Hz ~ 30 kHz

하드웨어 사양	
크기(H x W x D)	87 x 207 x 321 mm(발 포함)
무게	4.5 kg (앰프만)
패시브 소비량	20 W (유휴시)
스탠바이 소비량	<0.5 W (음악 감지 상태에서 자동 스탠바이시)
공급 전원	110 V - 120 V, 220 V - 240 V 50/60 Hz
퓨즈	230 V = T1AL (서지 방지) ; 115 V = T2AL (서지 방지)
마감	'크롬 범퍼' 전방 및 후방 - 양극 산화 처리된 검정색 알루미늄 커버 - 검정색 파우더 코팅
작동 온도	5-35° C
보관 온도	0-50° C

확장 사양	
출력	40 W 4 Ω @0.1% THD+N @ 230VAC
버스트 출력 2 Ω (20mS 동안 1kHz, 반복 500mS IHF)	60 W 2 Ω @1% THD+N
피크 전류 1 Ω (1kHz 1mS)	+/- 15A 피크(225W 피크 출력)
최대 전력 소비량	160VA 최대 출력 4 Ω 2채널 구동시
전력 소비량(라우드)	73VA, 1/8 최대 출력 8R 2개에서
THD+N, 2/3 최대 출력 8 Ω@1kHz에서	0.015%
클리핑용 입력 신호 (최대에서의 볼륨)	88 mV 라인 710 uV 포노
신호 대 잡음비 기준 1W 8 Ω A-weighted	80 dB 라인, 1 V 입력 78 dB 포노 기준 5 mV 입력
신호 대 잡음비 기준 25W 8 Ω A-weighted	93 dB 라인, 1 V 입력 84 dB 포노 기준 5 mV 입력
크로스토크	85 dB 라인 1kHz 기준 25 W 8 Ω 80 dB 포노
댐핑 팩터 8 Ω	36
컨트롤	제품에 탑재된 컨트롤(리모컨 포함): 입력 버튼 3개, 스탠바이, 자동 음소거 헤드폰, 뒷면 자동 스탠바이 취소 스위치

12. 제품 재활용



바퀴 달린 쓰레기통에 X(crossed-out)자 표시가 되어 있는 제품은 가정용 쓰레기로 폐기할 수 없습니다. 이 제품은 재활용하여 쓰레기 부산물을 적절히 처리할 수 있는 시설에서 폐기해야 합니다.

가장 가까운 시설에 대한 자세한 정보는 해당 지역의 당국에 문의하십시오. 적절한 재활용과 폐기물 처리는 자원을 보존하고 환경을 오염으로부터 보호하는 데 도움이 됩니다.

หมายเหตุ สามารถดูค่าเดือนด้าน
ความปลอดภัยทั้งหมดได้ในคู่มือ
ความปลอดภัย

ยินดีต้อนรับสู่เครื่องขยายเสียงแบบเบ็ดเสร็จ Naim เครื่องใหม่ของคุณ NAIT 50 ให้ความสำคัญกับประสิทธิภาพด้านดนตรีเป็นอันดับแรก เช่นเดียวกับผลิตภัณฑ์ Naim Audio อื่นๆ ทุกรายการ เพื่อช่วยให้อุปกรณ์ทำงานได้อย่างเต็มศักยภาพ โปรดให้ความสำคัญกับการปฏิบัติตามคำแนะนำในการติดตั้งและใช้งานอย่างง่ายที่กล่าวถึงในคู่มือนี้ เราจะเริ่มต้นด้วยข้อมูลสำคัญเกี่ยวกับผลิตภัณฑ์และการติดตั้งก่อนที่จะเข้าสู่ข้อมูลโดยละเอียดเพิ่มเติมในบทที่ 4

1. มีอะไรในกล่องบ้าง

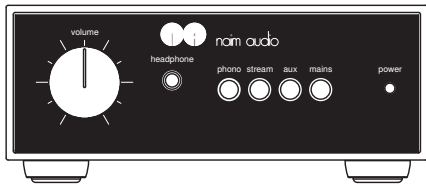

1x NAIT 50

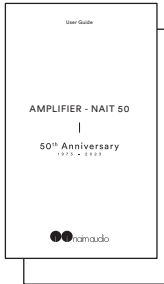

1x หนังสือข้อมูลเล่มเล็ก

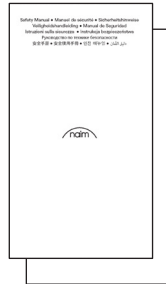

1x คู่มือความปลอดภัย



1x สายไฟ

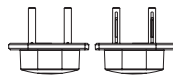

2x ตัวต่อเสาโพง
(ติดตั้งไว้แล้วกับเครื่อง)

2. การตกทอดรุ่นของเครื่องขยายเสียงแบบเบ็ดเสร็จของ Naim

เรื่องราวของเราเริ่มต้นจากความหลงใหลในดนตรีของชายคนหนึ่งและสานต่อเส้นทางนี้มาตลอดห้าทศวรรษและปล่อยผลิตภัณฑ์ที่โดดเด่นเป็นสัญลักษณ์ออกมามากมายจนถึงปัจจุบัน

Julian Vereker MBE (1945-2000) ผู้ก่อตั้ง Naim Audio เป็นนักขับรถแข่ง ผู้ประกอบการ และวิศวกรที่เรียนรู้ด้วยตนเองซึ่งมีความหลงใหลในดนตรีอย่างมาก ในช่วงทศวรรษที่ 1960 จูเลียนใช้เวลาว่างฟังและอัดเสียงเพื่อนเล่นสด และพบว่าการเปิดฟังในระบบเสียงที่บ้านนั้นไม่ได้อารมณ์อย่างที่ต้องการเลย

ด้วยต้องการสิ่งที่ดีที่สุด เขาตัดสินใจออกแบบเครื่องขยายเสียงและลำโพงของตัวเองโดยไม่สนใจแนวคิดภูมิปัญญาเดิมและมุ่งเน้นไปที่สมรรถนะด้านที่จะทำให้ดนตรีมีชีวิต การออกแบบครั้งแรก ๆ เหล่านี้ได้เป็นรากฐานให้แก่ผลิตภัณฑ์ที่มีความเที่ยงตรงสูงอันเป็นสัญลักษณ์โดดเด่นและได้รับรางวัลทั้งหลายซึ่งยังคงกองกวางานจน 50 ปีต่อมา

Nait 50 ได้รับการออกแบบมาเป็นพิเศษโดยเฉพาะสำหรับวันครบรอบ 50 ปีของ Naim และมีจำนวนจำกัดเพียง 1,973 เครื่องเท่านั้น ซึ่งเมื่อมองเผิน ๆ แล้วดูเหมือน Nait 1 แต่เมื่อดูดี ๆ แล้วจะเห็นว่าด้านหน้าและด้านหลังนั้นเป็นอะลูมิเนียมชุบผิวคุณภาพสูง ผ่าครอบปุ่มปรับระดับเสียงทำจากอะลูมิเนียมแข็งเพื่อช่วยลดแรงสั่นสะเทือน มีการสลักปุ่มปรับสมดุลเสียงกับช่องเสียบหูฟัง และเปลี่ยนไฟ LED เป็นสีขาว

การเปลี่ยนแปลงภายในทำให้ Nait 50 เป็นตัวของตัวเองอย่างแท้จริง การเลือกอินพุตใช้การควบคุมแบบ fly-by-wire เพื่อลดระยะทางเดินของสัญญาณลงให้มากที่สุด และเครื่องขยายเสียงหูฟังใหม่ได้ถูกยกมาจาก NSC 222 ภาค MM phono ของทรานซิสเตอร์แบบแยกเฉพาะใหม่ทั้งหมดให้เกียรติแก่เสียงของ Nait 1 อันโด่งดัง โดยทำงานควบคู่กับเครื่องขยายกำลังที่ยกมาจาก NAP 250 (2023)

Nait 50 เป็นเครื่องขยายเสียงแบบเบ็ดเสร็จระดับเทพของแท้ แต่มาในขนาดเล็กเท่านั้น

สำหรับรายละเอียดทั้งหมดกรุณาเยี่ยมชม



3. คุณสมบัติและการเชื่อมต่อ

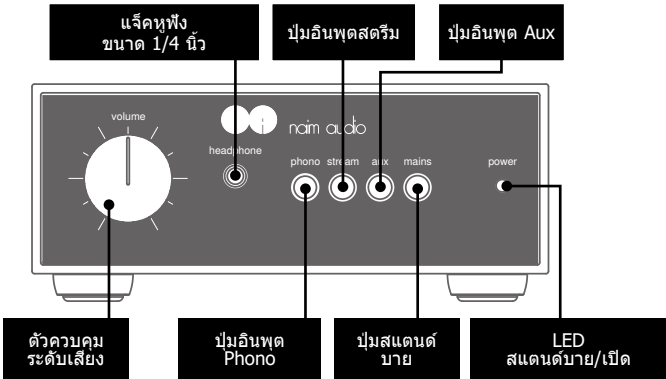

ข้อมูลจำเพาะด้านความสว่างของ LED	
สว่าง	NAIT 50 ทำงาน
หรี	NAIT 50 สแตนด์บาย

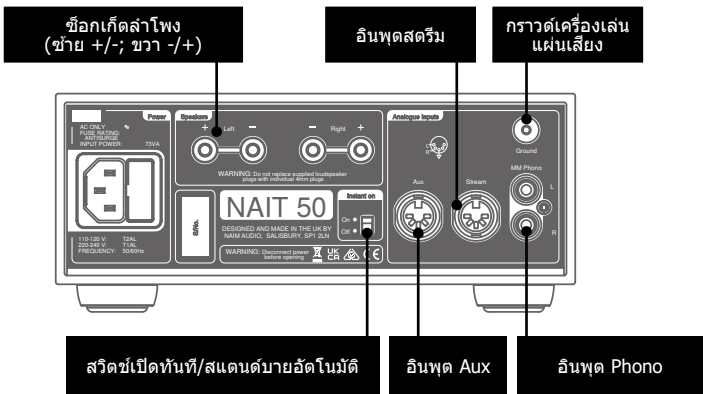

4. การติดตั้ง

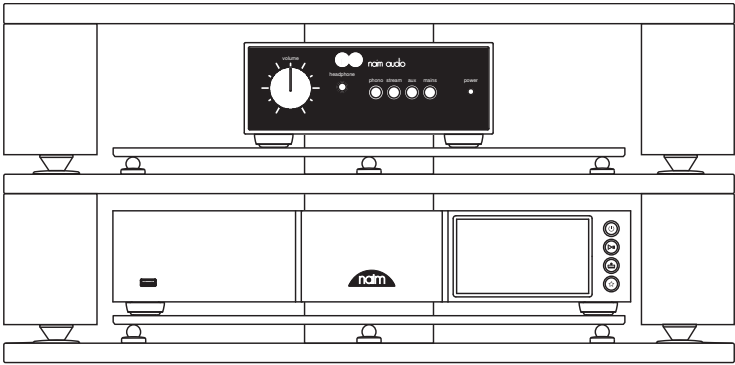

คุณจะต้องเชื่อมต่อ NAIT 50 เข้ากับแหล่งเสียง (เช่น NDX2 หรือเครื่องเล่นแผ่นเสียง) แต่ก่อนทำการเชื่อมต่อ โปรดตรวจสอบให้แน่ใจว่าได้จัดวางส่วนประกอบทั้งสองเข้าที่และตัดการเชื่อมต่อกับแหล่งจ่ายไฟหลักแล้ว

เพื่อประสิทธิภาพสูงสุด ให้ใช้ฐานรองแบบ Hi-fi โดยเฉพาะ Naim Frim จะเหมาะสมที่สุด เพื่อวาง NAIT 50 ไว้เหนือแหล่งเสียงตามที่แสดงในภาพ

สำหรับข้อมูลเพิ่มเติม ดูข้อ 5.1

ต้องแน่ใจว่าปิดสวิตช์อุปกรณ์ทุกเครื่องแล้วก่อนเชื่อมต่อ

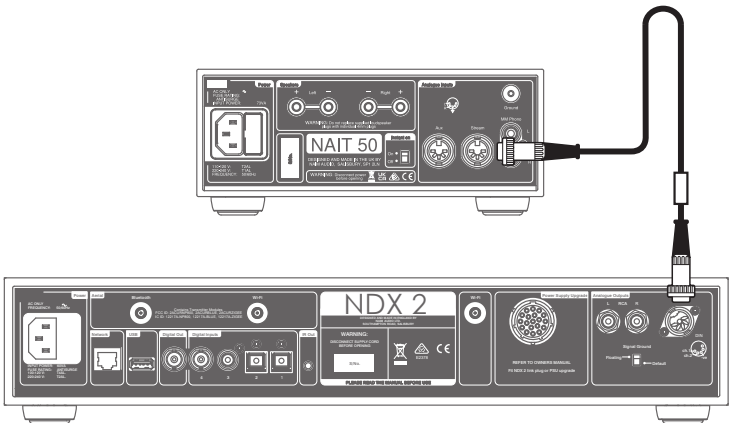

ต่อสายเชื่อมระหว่าง DIN ที่ให้มาพร้อมกับ NDX2 กับอินพุตสตรีมของ NAIT 50

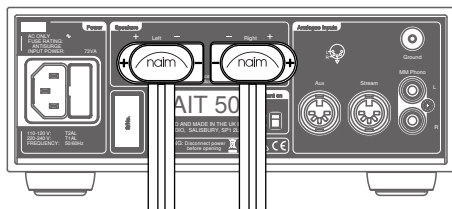

ต่อสายลำโพงเข้ากับ NAP 50 ดูให้แน่ใจด้วยว่าต่อแต่ละสายเข้ากับลำโพงที่ถูกต้องและ
ทั้งคู่เฟสตรงกัน

สำหรับข้อมูลเพิ่มเติม ดูข้อ 5.3

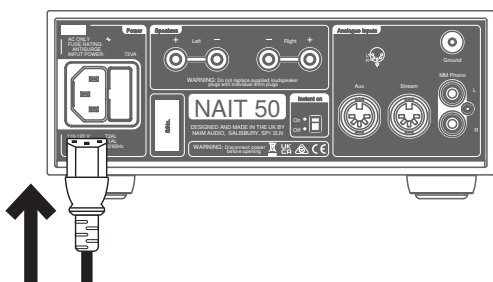

สุดท้าย ต่อสายไฟหลักเข้ากับ NAIT 50

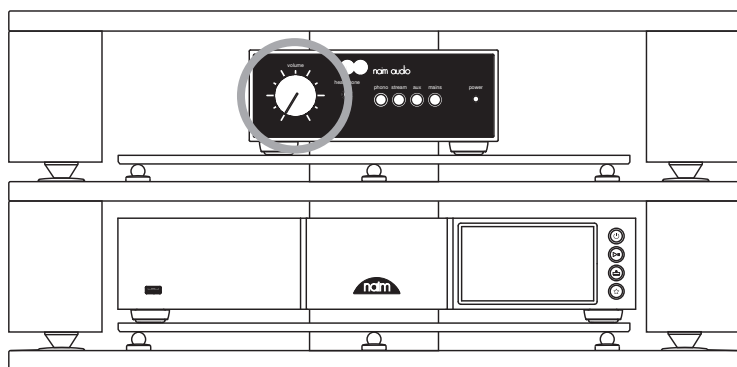

ตรวจสอบให้ระดับเสียงอยู่ต่ำสุด แล้วจึงเปิดแหล่งเสียง และ NAIT 50 ท้ายสุด

สำหรับข้อมูลเพิ่มเติม ดูข้อ 5.4

5. เคล็ดลับในการติดตั้งและใช้งาน NAIT 50 ของคุณ

เราว่าคุณอยากจะไปเพลิดเพลินกับ NAP 50 เครื่องใหม่ของคุณแล้ว แต่สัญญาว่าเสียงจะดียิ่งขึ้นไปอีกเมื่อคุณปฏิบัติตามแนวทางเหล่านี้ ซึ่งทั้งหมดออกแบบมาเพื่อช่วยให้คุณได้สัมผัสประสบการณ์การใช้เครื่องขยายเสียงของคุณได้โดยปราศจากการรบกวนประสิทธิภาพใด ๆ

5.1 การนำออกจากกล่องและจัดวาง

เพื่อประสิทธิภาพสูงสุด ให้ใช้งานผลิตภัณฑ์ Naim ของคุณโดยวางบนชั้นวางอุปกรณ์ hi-fi โดยเฉพาะ เช่น Naim Fraim หรือ Fraim Lite จะเหมาะสมที่สุด เพื่อลดการสั่นสะเทือนที่อาจส่งผลกระทบต่อเสียง

แต่ถ้าไม่มีที่สำหรับชั้นวาง ให้พิจารณาวาง NAIT 50 ของคุณบนชั้นวางกระจก Fraim บนเครื่องเรือนที่เหมาะสม เพื่อจะได้มีฐานรองที่แข็งแรงแต่ไม่ก่อภาระ

อย่าวางผลิตภัณฑ์ Naim ซ้อนทับกัน และหากคุณกำลังวางผลิตภัณฑ์ไว้ติดกัน โปรดเว้นระยะห่างระหว่างเครื่องด้วย และที่สำคัญเช่นกันคือ ผลิตภัณฑ์ที่เชื่อมต่อกันนั้นไม่ควรวางห่างกันมากเกินไป โดยระยะห่างสูงสุดที่สามารถมีได้นั้นคือเท่ากับความยาวสายเชื่อมต่อระหว่างกันที่ใหญ่มา

เพื่อลดความเสี่ยงของการเกิดเสียงรบกวนที่ลำโพง อย่าวางแหล่งจ่ายกระแสไฟฟ้าหรือพาวเวอร์แอมป์ไว้ใกล้กับแหล่งจ่ายสัญญาณเสียง

5.2 รายละเอียดเกี่ยวกับการเชื่อมต่ออินพุต

NAIT 50 มีอินพุต DIN สำหรับแหล่งที่มีสัญญาณเสียงแบบ Line และตัวต่อ RCA สำหรับเครื่องเล่นแผ่นเสียง

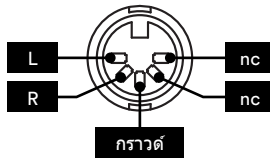

5.3 สายลำโพงและขั้วต่อ

เพื่อประสิทธิภาพสูงสุด ให้ใช้สายลำโพง Naim NAC A5

การใช้สายเคเบิลจากผู้ผลิตรายอื่นอาจไปลดทอนประสิทธิภาพหรือแม้กระทั่งสร้างความเสียหายต่อเครื่องขยายเสียงแบบเบ็ดเสร็จนี้ได้

สาย Naim NAC A5 เป็นแบบมีทิศทางและควรต่อต่อโดยให้ลูกศรที่พิมพ์บนฉนวนชี้ไปทางลำโพง ตัวต่อลำโพง Naim ที่จัดหาให้นั้นเป็นไปตามกฎระเบียบด้านความปลอดภัยของยุโรปและต้องใช้

สิ่งสำคัญคือสายลำโพงทั้งคู่ของคุณต้องมีความยาวเท่ากัน ซึ่งได้ถึงสูงสุดที่แนะนำคือ 20 ม.

เราไม่ได้กำหนดความยาวสายลำโพงขั้นต่ำไว้แบบการออกแบบ Naim รุ่นก่อน ๆ แต่ยังคงแนะนำให้คุณหลีกเลี่ยงความยาวต่ำกว่า 2 ม.

เวลาเชื่อมต่อลำโพงต่อดูให้แน่ใจว่าสายกับลำโพงนั้น 'เฟสตรงกัน' ซึ่งก็หมายความว่าได้เชื่อมต่อขั้วเอาต์พุตลำโพงขั้วบวกของเครื่องขยายเสียงเข้ากับขั้วอินพุตลำโพงขั้วบวก และขั้วเอาต์พุตด้านซ้ายและขวาได้ต่อไปยังลำโพงที่ถูกต้อง

5.4 การเปิด/ปิดเครื่อง

เมื่อเสียบอินพุตและเอาต์พุตทั้งหมดแล้ว ให้เสียบสายไฟหลักที่ใหม่เข้ากับ NAIT 50 ของคุณและแหล่งจ่ายไฟหลัก

โปรดทราบ: แหล่งเสียงของคุณ เช่น เครื่องสตรีมเมอร์หรือเครื่องเล่นซีดี และแหล่งจ่ายไฟภายนอกที่เกี่ยวข้องใด ๆ ควรเปิดสวิตช์ก่อนที่คุณจะเปิดสวิตช์เครื่อง NAP 50

ตอนนี้คุณสามารถเปิดเครื่อง NAIT 50 ได้โดยเพียงกดปุ่มสแตนด์บายบนแผงด้านหน้าของเครื่องขยายเสียงแบบเบ็ดเสร็จนี้

5.5 การตั้งค่าไฟสแตนด์บาย

ตามค่าเริ่มต้นแล้ว NAIT 50 จะถูกตั้งเป็น 'สแตนด์บายอัตโนมัติ' คือจะเข้าสู่โหมดสแตนด์บายโดยอัตโนมัติ (ซึ่งใช้ไฟน้อยกว่า 0.5W) หลังจากไม่มีการใช้งานเป็นเวลา 19 นาที

เพื่อคุณภาพเสียงที่ดีที่สุด ให้เปลี่ยนการตั้งค่าสแตนด์บาย (Standby) ที่แผงด้านหลังเป็น 'เปิดทันที' (Instant on) ซึ่งจะทำให้มีไฟเลี้ยงวงจรที่มีความไวต่อเสียงทั้งหมดอยู่อย่างถาวร

6. แหล่งจ่ายไฟหลัก การต่อสายดิน และอื่น ๆ

ใช้เฉพาะสายไฟหลักและปลั๊กไฟที่ใหม่กับ NAIT 50 ของคุณหรือสายไฟหลัก Naim Power-Line แบบอัปเกรดเท่านั้น

ในกรณีที่ใช้ปลั๊กไฟที่มีฟิวส์ ควรติดตั้งฟิวส์ขนาด 13 แอมป์

ห้ามต่อสายตัวต้านทานที่แปรค่าตามแรงดันหรือตัวลดเสียงรบกวนเข้ากับปลั๊กไฟหลัก เพราะอุปกรณ์ดังกล่าวจะไปลดทอนคุณภาพของแหล่งจ่ายไฟหลักและเสียง

6.1 การต่อสายดิน

เพื่อหลีกเลี่ยงลูปเสียงรบกวน กราวด์สัญญาณของทั้งระบบควรเสียบเข้ากับสายดินหลักที่จุดเดียว โดยปกติแล้วจุดนี้จะอยู่ที่แหล่งจ่ายสัญญาณเสียงหลัก

ตัวอย่างเช่น เครื่องสตรีมของ Naim จะมีสวิตช์สำหรับตัดกราวด์ ตั้งค่าส่วนนี้เป็น "ค่าเริ่มต้น" หากไม่มีแหล่งจ่ายสัญญาณอื่นเชื่อมต่อกับสายดินหลักกับกราวด์ การตั้งค่านี้จะให้คุณภาพเสียงที่ดีที่สุด

6.2 ปลั๊กไฟหลักแบบเปลี่ยนสายไม่ได้

หากมีการตัดหัวปลั๊กแบบเปลี่ยนสายไม่ได้ออกจากสายไฟหลัก (ไม่ว่าจะด้วยจุดประสงค์ใดก็ตาม) จะต้องทิ้งปลั๊กนั้นไปด้วยวิธีที่ทำให้ไม่สามารถนำไปใช้ประโยชน์ได้อีกโดยสิ้นเชิง

อาจมีอันตรายจากไฟฟ้าดูดได้หากเอาปลั๊กที่ตัดสายนั้นไปเสียบเข้ากับเต้ารับปลั๊กไฟหลัก

6.3 วงจรหลักและการรบกวน

ระบบ hi-fi ปกติจะไวต่อวงจรกำลังหลักร่วมกับอุปกรณ์ในครัวเรือนอื่น ๆ ซึ่งบางอย่างอาจทำให้เกิดการรบกวนที่อาจปรากฏเป็นเสียงฮัมทางกลจากหม้อแปลงไฟฟ้าหลัก ซึ่งรวมถึงหม้อแปลงขนาดใหญ่ใน NAIT 50 ของคุณ

เสียงฮัมจากหม้อแปลงไฟฟ้าไม่ได้ถูกส่งผ่านลำโพงและไม่มีผลต่อประสิทธิภาพของระบบ อย่างไรก็ตาม การจัดวางตำแหน่งระบบ Naim ของคุณอย่างเหมาะสมสามารถลดเสียงรบกวนได้ เช่นเดียวกันกับการมีวงจรหลักที่แยกต่างหากโดยเฉพาะ ซึ่งโดยทั่วไปแล้ววงจรเฉพาะดังกล่าวจะช่วยปรับปรุงประสิทธิภาพของระบบด้วย ขอคำแนะนำในการติดตั้งวงจรหลักแยกต่างหากจากช่างไฟฟ้าผู้ชำนาญเท่านั้น

6.4 ข้อควรระวังเกี่ยวกับฟ้าผ่า

ควรปิดระบบ Naim ของคุณและตัดการเชื่อมต่อจากแหล่งจ่ายไฟหลักอย่างสมบูรณ์เมื่อมีความเสี่ยงที่จะถูกฟ้าผ่า เพื่อป้องกันความเสียหายที่อาจเกิดขึ้น

7. เคล็ดลับและคำแนะนำเพิ่มเติม

คุณได้จัดการสิ่งที่จำเป็นทั้งหมดเสร็จสิ้นแล้วในตอนนี เราจะอธิบายประเด็นเพิ่มเติมอีกเล็กน้อยเพื่อให้คุณสามารถเพิ่มประสิทธิภาพการทำงานของ NAIT 50 เครื่องใหม่ของคุณได้

7.1 การใช้งานเครื่องใหม่

ผลิตภัณฑ์ของ Naim ได้รับการผลิตขึ้นด้วยมือจากส่วนประกอบคุณภาพสูงที่คัดสรรมาเป็นอย่างดี NAIT 50 ของคุณจะมีเสียงที่สวยยอดเยี่ยมตั้งแต่กะล่อน แต่ประสิทธิภาพยังอาจดีขึ้นไปอีกได้เมื่อส่วนประกอบต่างๆ เหล่านี้ทั้งหมดได้รับพลังงานและมีปฏิสัมพันธ์กันในช่วงสองสามสัปดาห์แรกของการใช้งาน การจ่ายพลังงานแก่ระบบของคุณอยู่ตลอดจะช่วยสนับสนุนกระบวนการนี้ได้

7.2 การทำความสะอาดผลิตภัณฑ์และการเชื่อมต่อ

Naim แนะนำให้ใช้ผ้านุ่ม ๆ ปิดฝุ่นบนพื้นผิวของผลิตภัณฑ์เบา ๆ ผลิตภัณฑ์ทำความสะอาดอาจมีส่วนผสมที่สามารถส่งผลเสียต่อการศึกษาและการเคลือบพื้นผิวเพื่อความสวยงามได้

ให้ดูแลปลั๊กไฟและเต้ารับที่เชื่อมต่อระหว่างกันให้สะอาดและปราศจากสนิมอยู่เสมอ วิธีที่ง่ายที่สุดในการดูแลรักษาในบางส่วนก็คือให้เปิดสวิตซ์ผลิตภัณฑ์ Naim ของคุณ (และอุปกรณ์ที่เชื่อมต่อกันทั้งหมด) ถอดปลั๊กที่เสียบไว้ทั้งหมดออกจากเต้ารับ และเสียบปลั๊กกลับเข้าไปใหม่ให้แน่นอีกครั้ง ไม่ควรใช้น้ำยาทำความสะอาดแบบสเปรย์ฉีดพื้นผิวและที่เรียกกันว่า 'น้ำยาเคลือบเงา' เนื่องจากอาจเกิดการทิ้งตะกอนที่จะสามารถลดทอนคุณภาพเสียงของระบบของคุณได้

8. การช่วยเหลือสนับสนุน

การคุ้มครองผู้บริโภคแตกต่างกันไปในแต่ละประเทศ ในพื้นที่ส่วนใหญ่ ร้านค้าที่คุณซื้อผลิตภัณฑ์ของ Naim ควรเป็นผู้ติดต่อหลักของคุณ หากคุณประสบปัญหาเกี่ยวกับเครื่องของคุณ

ปัญหาอาจเกิดขึ้นจากความผิดพลาดในระบบหรือการติดตั้ง ดังนั้นจึงจำเป็นต้องใช้ทักษะการวินิจฉัยของตัวแทนจำหน่ายของคุณให้คุ้มค่าที่สุด คุณสามารถทบทวนความเกี่ยวกับการสนับสนุนต่างๆ สำหรับผลิตภัณฑ์ของ Naim แต่ละรายการทางออนไลน์ได้ที่ naimaudio.com

หากคุณยังประสบปัญหาเกี่ยวกับผลิตภัณฑ์ Naim ของคุณอยู่ โปรดติดต่อเราโดยตรงเพื่อขอความช่วยเหลือและคำแนะนำที่ support@naimaudio.com

9. การบริการและอัปเดต

การซ่อมแซมหรืออัปเดตฮาร์ดแวร์ทุกครั้งควรให้ศูนย์บริการที่ได้รับอนุญาตของ Naim เป็นผู้ทำหรือหาที่สำนักงานใหญ่ของ Naim เท่านั้น ส่วนประกอบหลายอย่างนั้นได้รับการผลิต ทดสอบ หรือจับคูแบบเฉพาะ และมักจะหาอะไหล่ทดแทนที่เหมาะสมจากแหล่งอื่นไม่ได้

โปรดติดต่อร้านจำหน่ายผลิตภัณฑ์ Naim ในพื้นที่ของคุณ หากมีคำถามเกี่ยวกับการบริการหรือการซ่อมแซม

10. ข้อมูลจำเพาะ

ข้อมูลจำเพาะด้านเสียง	
กำลังไฟเอาต์พุต (ลำโพง)	25 วัตต์ 8Ω @0.1% THD+N @ 230VAC
กำลังไฟเอาต์พุต (หูฟัง)	1.5 W 16Ω แจ๊ค ขนาด 1/4 นิ้ว
อัตราขยาย	ภาค Phono: 40 dB (@1kHz RIAA)
	ภาค Pre-amp (และหูฟัง): 16 dB
	ภาค Power amp: 29 dB
อินพุต	2x สเตอริโอ 5 pin DIN, 47 k สัญญาณเสียงแบบ line
	1x สเตอริโอ RCA 47k, 5 mV สัญญาณเสียงแบบ MM
การตอบสนองต่อความถี่เสียง	ผ่าน Line: -3 dB @ 4 Hz - 45 kHz
	ผ่าน Phono: -3 dB @ 6 Hz - 30 kHz

ข้อมูลจำเพาะด้านฮาร์ดแวร์	
ขนาด (สูง x กว้าง x ลึก)	87 x 207 x 317.5 มม. (รวมขา)
น้ำหนัก	4.5 กก. (เฉพาะเครื่องขยายเสียง)
กำลังไฟที่ใช้ในช่วงพาสซีฟ	20W (ไม่ได้อิงงาน)
กำลังไฟที่ใช้ในช่วงสแตนด์บาย	<0.5 W (สแตนด์บายอัตโนมัติพร้อมการตรวจจับดนตรี)
แหล่งจ่ายไฟหลัก	110 V - 120 V, 220 V - 240 V 50/60 Hz
ฟิวส์	230 V = T1AL (ป้องกันไฟกระชาก) ; 115 V = T2AL (ป้องกันไฟกระชาก)
พื้นผิว	'กันกระแทกโครเมียม' ด้านหน้าและด้านหลัง - อะลูมิเนียมชุบผิวสีตา ฝาครอบ - เคลือบผงสีตา
อุณหภูมิในการทำงาน	5-35°C
อุณหภูมิในการจัดเก็บ	0-50°C

ข้อมูลจำเพาะเพิ่มเติม	
กำลังเอาต์พุต:	40 วัตต์ 4Ω @0.1% THD+N @ 230 VAC
ระดับกำลังส่งแบบช่วง ๆ 2Ω (1 kHz นาน 20 mS, ซ้ำ 500 mS IHF)	60 วัตต์ 2Ω @1% THD+N
ปริมาณกระแสสูงสุด 1Ω (1 kHz 1mS)	สูงสุด +/-15 แอมป์ (กำลังไฟสูงสุด 225 W)
การใช้พลังงานสูงสุด	160 VA เดิมกำลัง 4Ω ขับเคลื่อน 2 ช่องทาง
การใช้พลังงาน (ตั้ง)	73 VA ที่ 2x 1/8th เดิมกำลัง 8R
THD+N ที่ 2/3rds เดิมกำลัง 8Ω@1 kHz	0.015%
สัญญาณอินพุตสำหรับ Clipping (ระดับเสียงสูงสุด)	88 mV Line 710 uV Phono
อัตราส่วนสัญญาณต่อเสียงรบกวน Ref 1 W 8Ω A-weighted	80 dB Line, อินพุต 1 V 78 dB Phono อินพุต ref 5 mV
อัตราส่วนสัญญาณต่อเสียงรบกวน Ref 25 W 8Ω A-weighted	93 dB Line, อินพุต 1 V 84 dB Phono อินพุต ref 5 mV
การแทรกสัญญาณข้าม	85 dB Line 1 kHz ref 25 W 8Ω 80 dB phono
เดมป์เฟคเตอร์ 8Ω	36
การควบคุม	บนผลิตภัณฑ์เท่านั้น (ไม่มีรีโมท) ปุ่มอินพุต 3 ปุ่ม สแตนด์บาย หูฟังปิด เสียงอัตโนมัติ สวิตช์กดดับสแตนด์บายอัตโนมัติที่ด้านหลัง

12. การรีไซเคิลผลิตภัณฑ์



ผลิตภัณฑ์ที่มีรูปโลโก้กากบาทหับถังขยะมีล้อแสดงอยู่นั้นจะไม่สามารถนำไปทิ้งเหมือนเป็นของเสียจากครัวเรือนได้ ผลิตภัณฑ์เหล่านี้ต้องถูกกำจัดในสถานที่ที่สามารถรีไซเคิลและจัดการผลิตภัณฑ์พลอยได้ของของเสียได้อย่างเหมาะสม

ให้ติดต่อหน่วยงานท้องถิ่นของคุณสำหรับรายละเอียดเกี่ยวกับสถานที่ดังกล่าวที่ใกล้ที่สุด การรีไซเคิลและการกำจัดของเสียอย่างเหมาะสมจะช่วยอนุรักษ์ทรัพยากรและป้องกันการปนเปื้อนในสิ่งแวดล้อม

علاطلان كميو: متطلحلام
تار رنحتة عيمج ولاء
تملاسلا ليلد في تملاسلا

مرحباً بك مع مكبر الصوت المدمج الجديد من Naim. مثل جميع منتجات Naim Audio، يمنح جهاز NAIT 50 الأداء الموسيقي الأولوية. للمساعدة في الاستفادة من إمكانياته الكاملة، من المهم اتباع إرشادات التثبيت والاستخدام البسيطة الواردة في هذا الدليل. نبدأ بالتعرف على بعض الأساسيات عن المنتج والإعدادات، قبل الانتقال إلى معلومات أكثر تفصيلاً في القسم 4.

1. محتويات العلبة

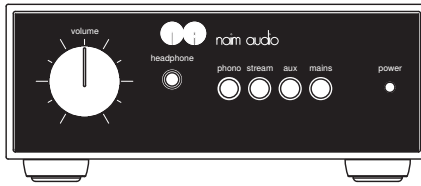

NAIT 50 × 1



1 × كتيب المعلومات

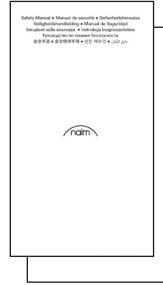

1 × دليل السلامة



1 × كابل الطاقة

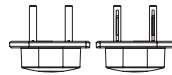

2 × موصلات السماعات
(مثبتة مسبقاً بالوحدة)

2. تراث مكبرات الصوت المدمجة من Naim

تبدأ قصتنا بالعشيق الذي تملك من قلب أحد الرجال للموسيقى، وتتوالى فصولها عبر خمسة عقود من الزمان، وتضم في طياتها أيضًا من المنتجات الأيقونية التي لا يزال يتم إطلاقها.

كان «جوليان فيريكر» (1945-2000) مؤسس شركة Naim Audio – والحاصل على وسام رتبة الإمبراطورية البريطانية – قائدًا لسيارة سباق، ورائدًا للأعمال، ومهندسًا علم نفسه بنفسه، ويحمل في فؤاده عشقًا للموسيقى. كان «جوليان» يقضي وقت فراغه في الاستماع إلى أصدقائه وهم يؤدون عروضًا حية للعرزف في ستينيات القرن الماضي، كما عكف على التسجيل لهم، ووجد «جوليان» أن الاستماع للتسجيلات على النظام الذي كان يفتنيه في المنزل لا يقارن بالتجربة التي كان يصبو إليها.

لم يكن «جوليان» ليرضى لنفسه بأقل من التميز، فقرر تصميم أجهزته الخاصة لتضخيم الصوت (أمبليفاير) ومكبرات الصوت (سبيكر)، دون أن يأبه للآراء السائدة، ومع التركيز على جوانب الأداء التي جعلت موسيقاه تنبض بالحياة. وكانت هذه التصميمات الأولى قد أرست الأساس لمجموعة من المنتجات الأيقونية عالية الدقة والحائزة على الجوائز التي لا يزال صداها يتردد بعد مرور 50 عامًا.

تم تصميم جهاز Nait 50 حصرًا للاحتفال بالخمسين لهذه السلسلة من الأجهزة ولا تزيد عدد الوحدات المنتجة منها عن 1,973 وحدة، وللوهلة الأولى يبدو جهاز Nait 50 مطابقًا لشكل الإصدار الأقدم Nait 1. إلا أن النظرة الفاحصة له تكشف عن أن الواجهة الأمامية والخلفية مصنوعتان من الألومنيوم المغطى بطبقة وقائية من الأكسيد، كما أن المقبض مصنوع أليًا من الألومنيوم المصمت للمساعدة في كتم صوت الاهتزازات، كما تم استبدال وحدة التحكم في التوازن بمقيس لسماعة الرأس، وتم تغيير لون مؤشر الليد إلى اللون الأبيض.

أما من الداخل، فإن التغييرات تمنح Nait 50 طابعه المميز. تستخدم وحدة اختيار مصدر الإدخال عنصرًا للتحكم بتقنية «التحكم السلكي» للحد بشكل كبير من طول مسار الإشارة، كما تم تطوير مكبر الصوت الخاص بسماعة الرأس عن نموذج NSC 222. وتأتي مرحلة الصوت المعتمدة على مغناطيس متحرك (MM) في الترانزيستور صغير الحجم والحصري والجديد تمامًا لتحافظ على روعة الصوت التي تميز بها طراز Nait 1 الشهير، لتعمل مع مضخم الصوت القوي والذي تم تطويره عن نظام NAP 250 (2023).

Nait 50 مضخم صوت متكامل يعشق الصوت بكل صدق، لكنه فقط أصغر حجمًا من أي مضخم صوت آخر.

للحصول على التفاصيل الكاملة يرجى زيارة



3. الميزات والتوصيلات

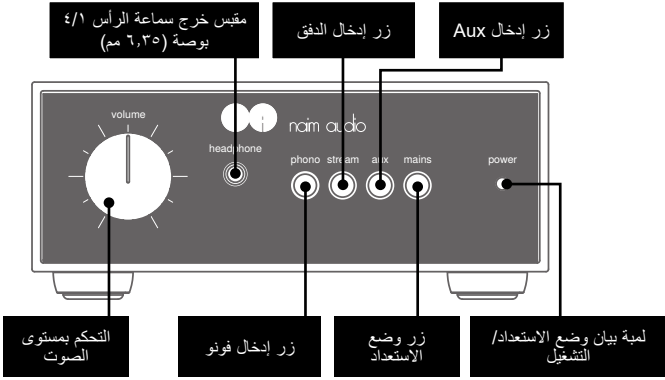

مواصفات سطوع لمبة البيان (LED)	
مضيء	NAIT 50 نشط
مغتم	NAIT 50 في وضع الاستعداد

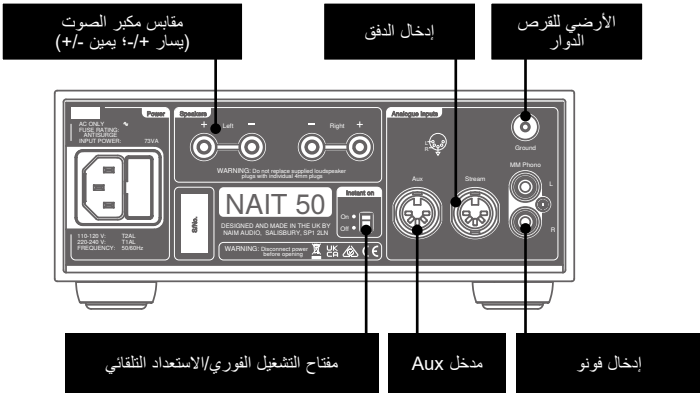

4. الإعداد

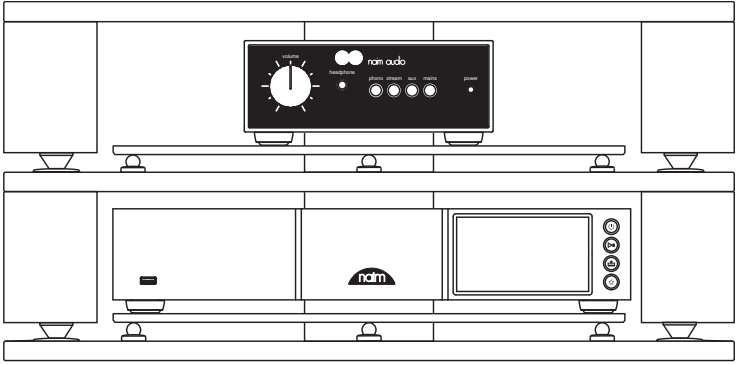

يجب توصيل جهاز NAIT 50 بمصدر (مثل NDX2 أو القرص الدوار)، ولكن قبل القيام بذلك، يُرجى التأكد من أن كلا المكونين في مواضعهما النهائية مع فصلها عن مصدر طاقة التيار الكهربائي الرئيسي.

للحصول على الأداء الأمثل، استخدم حاملاً مخصصاً لمعدات الهاي فاي - المثالي أن يكون Naim Fraim - مع وضع جهاز NAIT 50 فوق المصدر، كما هو موضح.

للحصول على مزيد من المعلومات، راجع القسم 5.1

تأكد من إيقاف تشغيل جميع المعدات قبل التوصيل.

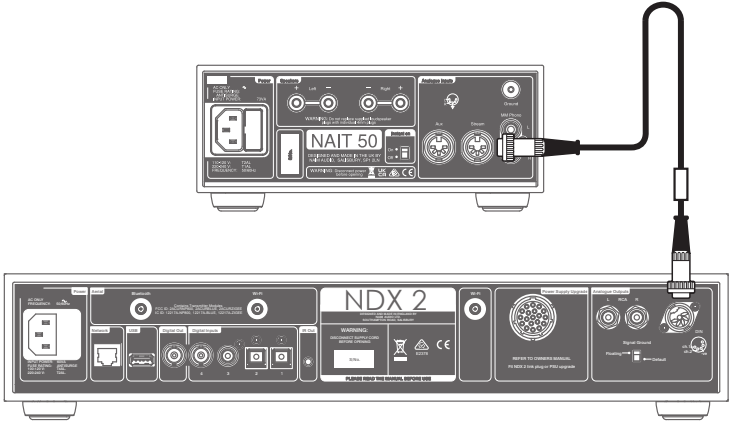

وصّل كابل التوصيل البيني DIN المرفق مع NDX2 بإدخال الدفق الخاص بجهاز NAIT 50.

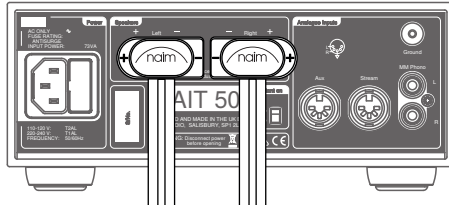

وصّل كابلات السماعات بجهاز NAIT 50، مع التأكد من توصيل كل منها بالسماعة الصحيحة وكلاهما يعمل.

للحصول على مزيد من المعلومات، راجع القسم 5.3.

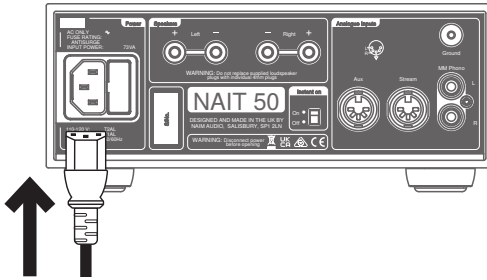

أخيراً، وصل كابل الطاقة بجهاز NAIT 50.

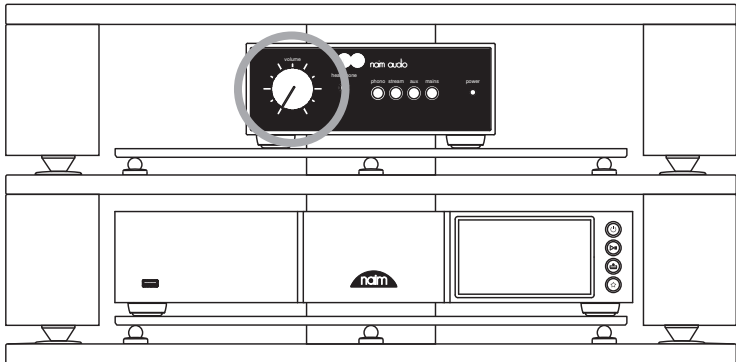

تحقق من أن مستوى الصوت عند الحد الأدنى، ثم قم بتشغيل المصدر، وأخيراً، جهاز NAIT 50.

للحصول على مزيد من المعلومات، راجع القسم 5.4.

5. نصائح تثبيت جهاز NAIT 50 واستخدامه

نعلم أنك حريص على الاستمتاع بجهازك الجديد NAIT 50، لكننا نعدك بأنه سيبدو أفضل بمجرد اتباعك لهذه الإرشادات، وكلها مصممة لمساعدتك على تجربة مكبر الصوت المدمج دون تهاون.

5.1 فتح العلبة وتعيين موضعه

للحصول على الأداء الأمثل، استخدم منتجات Naim على رف أجهزة مخصص عالي الدقة – حيث يُعد Naim Fraim أو Fraim Lite مثاليًا لهذا الغرض – لتقليل الاهتزازات التي قد تؤثر على الصوت.

هل لا تتوافر مساحة للرف؟ فكر في وضع جهاز NAIT 50 على رف زجاجي Fraim فوق قطعة أثاث مناسبة، لتوفير دعم قوي ولكنه ثابت.

لا تُكدس منتجات Naim فوق بعضها البعض مطلقًا، وإذا كنت تضعها جنبًا إلى جنب، فالرجاء ترك بعض المسافة بين الوحدات. وبالمثل، لا ينبغي أن تكون المنتجات المتصلة بعيدة جدًا عن بعضها البعض: مسافة الفصل القصوى هي التي يسمح بها أسلاك التوصيل البينية المزودة.

لتقليل مخاطر حدوث أزيز مسموع من سماعات الصوت، لا تضع مصادر الطاقة أو مكبرات الطاقة بالقرب من مكونات المصدر.

5.2 تفاصيل اتصال الإدخال

يحتوي جهاز NAIT 50 على مدخلات DIN لمصادر على مستوى الخط وموصلات RCA للأقراص الدوارة.

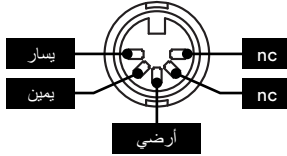

5.3 كابلات مكبر الصوت والموصلات

للحصول على الأداء الأمثل، استخدم كابلات السماعة Naim NAC A5.

قد يؤدي استخدام الكابلات من الشركات المُصنَّعة الأخرى إلى إعاقة الأداء أو حتى إتلاف مكبر الصوت المدمج.

كابلات Naim NAC A5 اتجاهي وينبغي توصيله بحيث تشير الأسهم المطبوعة على العزل نحو مكبرات الصوت. تتوافق موصلات مكبرات الصوت المتوفرة من Naim مع لوائح السلامة الأوروبية ويجب استخدامها.

من المهم أن يكون زوج كابلات مكبرات الصوت بنفس الطول، بحد أقصى 20 مترًا كما هو موصى به.

على عكس بعض تصميمات Naim السابقة، فإننا لا نفرض حدًا أدنى لطول كابل مكبر الصوت، ولكننا نقترح عليك تجنب أطوال أقل من 2 متر.

تأكد عند توصيل مكبرات الصوت أنها "تعمل" - بمعنى أن خرج مكبر الصوت الإيجابي للمكبر متصل بإدخال مكبر الصوت الإيجابي - وأن المخرجات اليمنى واليسرى متصلة بالسماعة المناسبة.

5.4 التشغيل / إيقاف التشغيل

بمجرد الانتهاء من جميع توصيلات الإدخال والإخراج، وصل أسلاك التوصيل الرئيسية المزودة بجهاز NAIT 50 وبمصدر طاقة التيار الكهربائي الرئيسي.

الرجاء ملاحظة: يجب تشغيل مصدرك - مثل جهاز البث أو مشغل الأقراص المضغوطة - وأي مصادر طاقة خارجية مرتبطة بها قبل تشغيل جهاز NAIT 50.

يمكنك الآن تشغيل جهاز NAIT 50 بمجرد الضغط على زر الاستعداد الموجود على اللوحة الأمامية لمكبر الصوت المدمج.

5.5 إعدادات الطاقة في وضع الاستعداد

بشكل افتراضي، يتم تعيين جهاز NAIT 50 على "وضع الاستعداد التلقائي" - يدخل تلقائيًا في وضع الاستعداد (حيث يستهلك أقل من 0.5 واط من الطاقة) خلال 19 دقيقة من عدم النشاط.

للحصول على أفضل جودة صوت، قم بتشغيل إعدادات وضع الاستعداد الموجودة في اللوحة الخلفية إلى "التشغيل الفوري"، مما يحافظ على تشغيل جميع الدوائر الصوتية الحساسة بشكل دائم.

6. طاقة التيار الكهربائي الرئيسي، التأريض وغير ذلك

لا تستخدم سوى الأسلاك والقوابس الكهربائية المرفقة مع جهاز NAIT 50، أو كابل الكهرباء الذي تم ترقيته من Naim.

عند استخدام مأخذ موصلة في دائرة كهربائية، يجب تركيب دوائر كهربائية 13 أمبير.

لا تقم بتوصيل المقاومات التي تعتمد على الجهد أو مانعات الضوضاء في مقابس التيار الكهربائي؛ إنها تقلل من إمدادات مصدر التيار الكهربائي الرئيسي والصوت.

6.1 التأريض

لتجنب حلقات الأرض، يجب توصيل الإشارة الأرضية لكامل النظام بأرضي الكهرباء العمومية في مكان واحد. يكون عادة، هذا هو المصدر الأساسي.

على سبيل المثال، يحتوي جهاز بث Naim على مفتاح رفع أرضي. اضبط هذا على "الوضع الافتراضي" إذا لم يكن هناك مصدر آخر يربط التيار الأرضي الرئيسي بأرضية الإشارة. ستمنح هذه الإعدادات أفضل جودة للصوت.

6.2 مقابس التيار الكهربائي الرئيسي غير قابلة لإعادة التوصيل

إذا تم فصل قابس التيار الكهربائي الرئيسي غير القابل لإعادة التوصيل عن أي سلك كهرباء عمومية (لأي غرض كان)، فيجب التخلص من القابس بطريقة تجعله عديم الفائدة تمامًا.

يوجد خطر كبير لحدوث صدمة كهربائية إذا تم إدخال القابس المقطوع في مقبس كهرباء عمومية.

6.3 الدوائر والتداخلات الرئيسية

عادةً ما يشترك أي نظام عالي الدقة في دائرة كهرباء عمومية مع معدات منزلية أخرى، يمكن أن يتسبب بعضها في حدوث تشويه قد يظهر على شكل أزيز ميكانيكي من محولات الكهرباء العمومية، بما في ذلك المحول الكبير في جهاز NAIT 50.

لا يُنقل أزيز المحول من خلال السماعات وليس له أي تأثير على أداء النظام؛ ومع ذلك، قد يؤدي التحديد الدقيق لموضع نظام Naim إلى تقليله، كما قد تعمل أي دائرة كهرباء عمومية منفصلة ومخصصة. ستعمل هذه الدائرة المخصصة أيضًا على تحسين أداء النظام بشكل عام. عليك فقط طلب المشورة بخصوص تركيب دائرة كهرباء عمومية منفصلة من كهربائي مؤهل.

6.4 تدابير احتياطية للوقاية من الصواعق

يجب إيقاف تشغيل نظام Naim لديك وفصله تمامًا من الكهرباء العمومية عندما يكون هناك خطر حدوث صاعقة، وذلك للحماية من التلف المحتمل.

7. المزيد من التلميحات والنصائح

لديك الآن جميع الأساسيات مرتبة، هيا ننقل إلى بعض الأشياء الأخرى التي يمكنك القيام بها لتحسين أداء جهازك الجديد NAIT 50.

7.1 قيد التشغيل

منتجات Naim مصنوعة يدويًا من مجموعة مختارة بعناية من المكونات عالية الجودة. سيبدو شكل جهاز NAIT 50 رائعا خارج الصندوق، ولكن قد يتحسن أداءه بشكل أكبر حيث تعمل جميع هذه المكونات المختلفة وتتفاعل مع بعضها في الأسابيع القليلة الأولى من الاستخدام. سيساعد الحفاظ على تشغيل نظامك في هذه العملية.

7.2 تنظيف المنتج والوصلات

توصي شركة Naim باستخدام قطعة قماش ناعمة لتنظيف أسطح أي منتج من الأثرية برفق. قد تحتوي منتجات التنظيف على مكونات يمكن أن تؤثر سلبيًا على العلاجات التجميلية للأسطح والطلاءات.

حافظ على قوايس التوصيل البيني والمقابس نظيفة وخالية من التآكل. أسهل طريقة لتحقيق ذلك هي إيقاف تشغيل منتج Naim بالكامل (وأي جهاز متصل)، وفصل جميع التوصيلات من مقابسها وإدخالها بقوة مرة أخرى. لا ينبغي استخدام منظفات الملامسات وما يسمى بـ "المعززات"، لأنها قد تترك رواسب يمكن أن تؤدي إلى إضعاف صوت نظامك.

8. الدعم

تتباين خدمة حماية العملاء من دولة إلى أخرى. في معظم المناطق، يجب أن يكون بائع التجزئة الذي اشترت منه منتج Naim هو جهة الاتصال الأساسية إذا كنت تواجه مشاكل مع وحدتك.

قد تكون المشكلة ناتجة عن خطأ في النظام أو في تركيبه، لذلك من الضروري الاستفادة الكاملة من مهارات الوكيل في التشخيص. يمكنك الاطلاع على مجموعة من مقالات الدعم لكل منتج من منتجات Naim عبر الإنترنت على naimaudio.com

إذا كنت لا تزال تواجه مشكلة مع منتج Naim، فاتصل بنا مباشرة للحصول على المساعدة والمشورة، على support@naimaudio.com

9. الخدمة والتحديثات

ينبغي ألا يتم إجراء أي إصلاحات أو تحديثات للأجهزة إلا في أحد مراكز خدمة Naim المعتمدة أو في المقر الرئيسي نفسه لشركة Naim. العديد من المكونات مصممة حسب الطلب أو تم اختبارها أو مطابقتها وغالبًا ما يتعذر الحصول على بدائل مناسبة من مصادر أخرى.

يرجى الاتصال ببائع التجزئة المحلي في شركة Naim إذا كان لديك أي استفسارات تتعلق بالخدمة أو الإصلاح.

10. المواصفات الفنية

المواصفات الصوتية	
خرج الطاقة (السماعات)	25 واط على 8 أوم عند 0.1% من إجمالي التشويش الترددي والضوضاء عند 230 فولت من التيار المتردد
خرج الطاقة (سماعات الرأس)	1.5 واط على 16 أوم مقيس 1/4 بوصة (6.35 مم)
كسب الجهد	مرحلة الفونو: 40 ديسيبل (عند 1 كيلو هرتز وفقاً لشهادة رابطة صناعة التسجيلات الأمريكية)
	مرحلة مكبر الصوت الأولي (وسماعات الرأس): 16 ديسيبل
	مرحلة مضخم الطاقة: أكثر من 29 ديسيبل
الإدخالات	عدد 2 ستيريو DIN 5 سنون، 47 كيلو على مستوى الخط
	عدد 1 ستيريو RCA 47 كيلو، 5 ميلي فولت على مستوى MM
الاستجابة الترددية	عبر الخط: 3- ديسيبل عند 4 هرتز إلى 45 كيلو هرتز
	عبر الفونو: 3- ديسيبل عند 6 هرتز إلى 30 كيلو هرتز

مواصفات الجهاز	
الأبعاد (الارتفاع x العرض x العمق)	87 × 207 × 321 مم (متضمنة الأقدام)
الوزن	4.5 كجم (مكبر الصوت فقط)
الاستهلاك السلبى	20 واط (في وضع الخمول)
الاستهلاك في وضع الاستعداد	< 0.5 واط (وضع الاستعداد التلقائي مع استئثار الموسيقى)
موفر التيار الكهربى الرئيسى	110 فولت - 120 فولت، 220 فولت - 240 فولت 50/60 هرتز
المنصهر	230 فولت = T1AL (مقاوم التمور)؛ 115 فولت = T2AL (مقاوم التمور)
الشكل النهائى	"مصدات الكروم" الأمامى والخلفى - الألمنيوم الأسود المؤكسد الغطاء - ممحوق الطلاء الأسود
درجة حرارة التشغيل	5 - 35 درجة مئوية
درجة حرارة التخزين	0 - 50 درجة مئوية

المواصفات الممتدة	
40 واط 4 أوم عند 0.1% من إجمالي التشويش الترددي والضوضاء عند 230 فولت من التيار المتردد	خرج الطاقة
60 واط 2 أوم عند 1% من إجمالي التشويش الترددي والضوضاء	قوة الانفجار على 2 أوم (1 كيلو هرتز لمدة 20 ملي ثانية، تكرار 500 مللي ثانية IHF)
15/+- أمبير الذروة (طاقة ذروة 225 واط)	تيار الذروة على 1 أوم (1 كيلو هرتز 1 ملي ثانية)
160 فولت أمبير على 4 أوم مع تشغيل قناتين بكامل طاقتهما	أقصى استهلاك للطاقة
73 فولت أمبير عند 2x 1/8 من الطاقة الكاملة 8R	استهلاك الطاقة (بصوت عالٍ)
0.015%	إجمالي التشويش الترددي والضوضاء عند 2/3 من الطاقة الكاملة 8 أوم عند 1 كيلو هرتز
88 مللي فولت للخط 710 ميكرو فولت للفونو	إشارة الإدخال للخص (مستوى الصوت عند الحد الأقصى)
80 ديسيبل للخط، إدخال 1 فولت 88 ديسيبل للفونو المرجعي، إدخال 5 ملي فولت	نسبة الإشارة إلى الضوضاء المرجعية 1 واط 8 أوم، ترجيح - ألف
93 ديسيبل للخط، إدخال 1 فولت 84 ديسيبل للفونو المرجعي، إدخال 5 ملي فولت	نسبة الإشارة إلى الضوضاء المرجعية 25 واط 8 أوم، ترجيح - ألف
85 ديسيبل للخط 1 كيلو هرتز المرجعي 25 واط 8 أوم 80 ديسيبل للفونو	التشويش الداخلي
36	عامل التخديد على 8 أوم
في المنتج فقط (بدون جهاز تحكم عن بُعد)، 3 أزرار إدخال، وضع الاستعداد، سماعات رأس كتم الصوت التلقائي، مفتاح تثبيط الاستعداد التلقائي في الخلف	التحكم

12. إعادة تدوير المنتج



لا يمكن التخلص من المنتجات التي يظهر عليها شعار سلة المهملات الموسومة بعلامة الخطأ بنفس طريقة التخلص من النفايات المنزلية. يجب التخلص من تلك المنتجات في الوحدات القادرة على إعادة تدويرها والتعامل مع أي نفايات ثانوية بشكل مناسب.

اتصل بالسلطة المحلية للحصول على التفاصيل المتعلقة بأقرب وحدة لتجميع تلك النفايات. يساعد إعادة التدوير والتخلص من النفايات بشكل مناسب في الحفاظ على الموارد وحماية البيئة من التلوث.



Raccolta differenziata.
Verifica le disposizioni
del tuo Comune.



Scansionare il codice QR per
informazioni sullo smaltimento
degli imballaggi
Scan QR code for information
on packaging disposal



FR

EMBALLAGE EXTERIEUR ET CALES

BAC DE TRI

Cet appareil se recycle

REPRISE À LA LIVRAISON

À DÉPOSER EN MAGASIN

OU

À DÉPOSER EN DÉCHÈTERIE

OU

Points de collecte sur www.quefairedemesdechets.fr

Naim Audio Ltd. Southampton Road, Salisbury, UK SP1 2LN

Call. +44 (0) 1722 426600 Email. info@naimaudio.com

naimaudio.com

Designed and made in the UK
by Naim Audio